

Утвержден  
МПУ-700М 00.000РЭ – ЛУ



**МАШИНА ПОСУДОМОЕЧНАЯ УНИВЕРСАЛЬНАЯ  
МПУ-700М**

Руководство по эксплуатации  
МПУ-700М 00.000РЭ

**ВНИМАНИЕ!**  
**РАБОТНИКИ, ЭКСПЛУАТИРУЮЩИЕ МАШИНУ,**  
**ОБЯЗАНЫ ЕЖЕДНЕВНО ПРОВОДИТЬ ЕЁ ТЕХНИЧЕСКОЕ**  
**ОБСЛУЖИВАНИЕ В ОБЪЁМЕ УКАЗАННОМ В п. 4.2.1, НАСТОЯЩЕГО**  
**РУКОВОДСТВА.**

Настоящее руководство по эксплуатации предназначено для ознакомления с конструкцией машины посудомоечной универсальной МПУ-700М (далее - машина), правилами ее эксплуатации, технического обслуживания, монтажа и регулирования.

Машина изготавливается следующих исполнений:

- МПУ-700М – с цельнотянутой ванной;
- МПУ-700-01М – со сварной ванной.

К обслуживанию и эксплуатации машины должен допускаться только специально обученный персонал.

В связи с постоянным усовершенствованием машины в ее конструкции могут быть изменения, не отраженные в настоящем издании и не влияющие на ее монтаж и эксплуатацию.

Машина соответствует Единым санитарно-эпидемиологическим и гигиеническим требованиям к товарам, подлежащим санитарно-эпидемиологическому надзору (контролю), утвержденные Решением Комиссии Таможенного союза от 28.05.2010 № 299 глава II, раздел 7 «Требования к продукции машиностроения, приборостроения и электротехники». Санитарно-гигиеническое заключение № 140 от 30.04.2015 г., выданное Государственным учреждением «Гродненский областной центр гигиены, эпидемиологии и общественного здоровья», Республика Беларусь, 230003, г. Гродно, пр. Космонавтов, 58. Срок действия до 30.04.2020 г.

Машина соответствует требованиям:

технического регламента Таможенного союза ТР ТС 004/2011 «О безопасности низковольтного оборудования»;

технического регламента Таможенного союза ТР ТС 010/2011 «О безопасности машин и оборудования»;

технического регламента Таможенного союза ТР ТС 020/2011 «Электромагнитная совместимость технических средств».

Сертификат соответствия № ТС ВУ/112 02.01. 020 03863. Срок действия с 10.12.2014 г. по 09.12.2019 г.; выдан органом по сертификации ОАО «Испытания и сертификация бытовой и промышленной продукции «БЕЛЛИС», Республика Беларусь, 220029, г. Минск, ул. Красная, 8.

Сертификат соответствия № ВУ/112 03.11. 020 04564. Срок действия с 10 декабря 2014 г. до 10 декабря 2019 г.; выдан органом по сертификации «БЕЛЛИС», 220029, г. Минск, ул. Красная, 8.

На предприятии действует сертифицированная система менеджмента качества соответствующая требованиям СТБ ISO 9001-2009. Сертификат соответствия зарегистрирован в Реестре Национальной системы подтверждения соответствия Республики Беларусь под № **ВУ/112 05.01. 021 01004** от 06 сентября 2010 г. по 06 сентября 2016 г.

# 1 Описание и работа

## 1.1 Назначение изделия

Машина предназначена для мытья в кассетах тарелок, суповых мисок, стаканов, столовых приборов и подносов на предприятиях общественного питания с числом посадочных мест до 50 с применением моющих и ополаскивающих средств, разрешенных Министерством здравоохранения. Машина работает как при горячем, так и при холодном водоснабжении. Давление воды в подводящем трубопроводе водопроводной магистрали должно быть от 0,2 до 0,6 МПа.

Машина может эксплуатироваться в помещениях с температурой воздуха от 15 °С до 40 °С и среднемесячной относительной влажностью 80 % при 27 °С.

Машина должна устанавливаться в помещениях, не относящихся к взрывоопасным и пожароопасным зонам по ПУЭ.

## 1.2 Технические характеристики

1.2.1 Основные параметры и размеры машины приведены в таблице 1.

Таблица 1

Наименование параметра	Норма	
	МПУ-700М	МПУ-700-01М
1 Производительность теоретическая по основной программе, шт./ч, не менее	720*	
2 Количество программ мытья	3	
3 Продолжительность цикла, с: - основной программы - дополнительных программ	80 60, 120	
4 Единовременная загрузка в кассеты, шт., не более: - тарелок - стаканов - столовых приборов - подносов	18 36 100 6	
5 Номинальная потребляемая мощность, кВт	13,2	
6 Номинальное напряжение трехфазного переменного тока частотой 50 Гц, В	380	
7 Расход электроэнергии за один час, кВт·ч, не более: - при работе на холодной воде (15 °С) - при работе на горячей воде (55 °С)	11,8 8	
8 Расход воды л/ч, не более	135	
9 Температура, °С, не менее: - моющего раствора (обеспечивается конструктивно) - ополаскивающей проточной воды	40 85	
10 Габаритные размеры машины, мм: - длина - ширина - высота	710±10 840±20 1550±30	
11 Габаритные размеры машины с приставными столами, мм: - длина - ширина - высота (без душирующего устройства)	см. рисунок 5 см. рисунок 5 1550±30	
12 Масса машины со столами, кассетами и запасными частями, кг	145±5	139±5
13 Срок службы, лет, не менее	8	
* Производительность указана по тарелкам вместимостью 0,5 л и диаметром 240 мм.		

1.2.2 По способу защиты от поражения электрическим током машина соответствует I классу по ГОСТ МЭК 60335-2-58-2009. По степени защиты от соприкосновения с токоведущими и движущимися частями и от проникновения воды – IP34 по ГОСТ 14254-96.

Уровень звукового давления в октавных полосах частот и уровень звука, создаваемые машиной, соответствуют Санитарным нормам, правилам и гигиеническим нормативам "Шум на рабочих местах, в транспортных средствах, в помещениях жилых, общественных зданий и на территории жилой застройки" и не превышают значений, приведенных в таблице 1.1.

Таблица 1.1

Уровни звукового давления, дБ, в октавных полосах со среднегеометрическими частотами, Гц									Уровни звука и эквивалентные по энергии уровни звука непостоянного шума, дБА
31,5	63	125	250	500	1000	2000	4000	8000	
107	95	87	82	78	75	73	71	69	80

1.2.3 Сведения о содержании драгоценных металлов в машине приведены в таблице 2.

Таблица 2

Наименование и обозначение комплектующего изделия	Количество комплектующих изделий на машину	Масса металла в комплектующем изделии, г	Общая масса металла данного вида в одной машине, г
<b>Серебро Сr 999 ГОСТ 6836-2002</b>			
Вставка плавкая ВП 2Б 6,3 А	6	0,029767	0,178602
Выключатель модульный автоматический ВМ63-3ХВ25-Н3	1	0,13092	0,13092
Контакты:			
ПМ12-010100 220 В. (1з)	1	0,46832	0,46832
ПМ12-040100 220 В. (1з)	1	0,8603	0,8603
Микровыключатель МП 1306	1	0,4058	0,4058
Реле РТТ5-10-141	1	0,02637	0,02637
Терморегулятор ТК24-02-2-100±3%-60	1	0,047	0,047
Термовыключатель ТК32-03-100±3%	1	0,047	0,047

### 1.3 Состав изделия

1.3.1 Комплект поставки машины приведен в таблице 3

Таблица 3

Обозначение изделия	Наименование изделия	Кол. шт.		Примечание
		МПУ-700М	МПУ-700-01М	
МПУ-700М 00.000	Машина посудомоечная универсальная МПУ-700М	1		
МПУ-700М 00.000-01	Машина посудомоечная универсальная МПУ-700-01М		1	
<b>Составные части</b>				
МПУ-700 00.00.410	Кассета для тарелок	2	2	
МПУ-700 00.00.420	Кассета для подносов	1	1	
	Кассета ПС ТУ ВУ 691778749.001-2015	1	1	Синяя для стаканов
	Кассета СТ ТУ ВУ 691778749.001-2015	1	1	Зеленая для приборов
МПФ 25.000	Сетка для приборов	1	1	К кассете для приборов
МПУ-700М 40.000	Стол загрузки с душирующим устройством	1*	-	См. паспорт МПУ-700М 40.000ПС
МПУ-700М 41.000	Стол разгрузки	1*	1*	См. паспорт МПУ-700М 41.000ПС

Продолжение таблицы 3

Обозначение изделия	Наименование изделия	Кол. шт.		Примечание	
		МПУ-700М	МПУ-700-01М		
МПУ-700М 42.000	Стол загрузки с душирующим устройством	-	1*	См. паспорт МПУ-700М 42.000ПС	
МПУ-700 01.00.200	Опора	4	4		
МПУ-700 01.00.080	Корзина	2	1		
МПУ-700М 29.000	Канистра	2	1		
	Фильтр осадочный ФО-20	1	1		
ГА-80 00.021	Ниппель	1	1		
	<u>Комплект запасных частей</u>			Устанавливается в дренажное отверстие на задней стенке в том случае, если уровень слива в канализацию выше уровня воды в ванне	
	Винт с цилиндрической головкой и шлицем DIN 84-M5x12-A2-70	1	1		
	Вставка плавкая 6,3 А	3	3		
	Вставка плавкая 1 А	1	1		
МПФ 07.003	Форсунка	4	4		
МПУ-700 01.04.006	Кольцо	1	1		Для насоса
МПУ-700 01.04.007	Кольцо	2	2		Для насоса и водонагревателя
	Кольцо 025-031-36-2-7 ГОСТ 18829-73	1	1		Для насоса
<u>Эксплуатационная документация</u>					
МПУ-700М 00.000РЭ	Руководство по эксплуатации	1 экз.	1 экз.		
МПУ-700М 00.000ИС	Инструкция по обращению с изделием	1 экз.	1 экз.	Закрепить вблизи рабочего места оператора посудомоечной машины	
МПУ-700М 40.000ПС	Паспорт	1 экз.*	-	Для стола загрузки	
МПУ-700М 41.000ПС	Паспорт	1 экз.*	1 экз.*	Для стола разгрузки	
МПУ-700М 42.000ПС	Паспорт	-	1 экз.*	Для стола загрузки	
*Поставляется с машиной по отдельному заказу					

## 1.4 Устройство и работа

### 1.4.1 Устройство машины приведено на рисунке 1.

Ванна 1 машины имеет вместимость 35 л. Сверху на ванну установлен подъемный кожух 2, который перемещается по вертикальным направляющим, закрепленным на задней стенке машины. Поднятие и опускание кожуха осуществляется с помощью ручки. Вес кожуха уравновешен двумя пружинами, расположенными на задней стенке. Ванна сверху закрыта легкоъемными фильтрующими сетками, исключающими возможность попадания в неё крупных остатков пищи. Над ними установлен легкоъемный подкассетник 19 служащий для установки кассет 20 с посудой.

В ванне установлены:

- инжектор впрыска моющего средства;
- два датчика уровня **3**, контролирующие уровень моющего раствора;
- фильтр насоса **4**, очищающий моющий раствор перед его подачей в моющие души;
- стояк, на котором закреплены нижние моющий **5** и ополаскивающий **6** души;
- сливной патрубок, обеспечивающий слив моющего раствора из ванны в канализацию.

На задней стенке установлены:

- клапан противотока, исключая попадание непитьевой воды в водопроводную сеть;
- штуцер антисифонный **7**;
- стояк, на котором закреплены верхние моющий **5** и ополаскивающий **6** души.

Основание машины закрыто съемными облицовками, обеспечивающими возможность доступа для осмотра и обслуживания, расположенных за ними узлов машины.

Над передней облицовкой расположена панель с органами управления машиной.

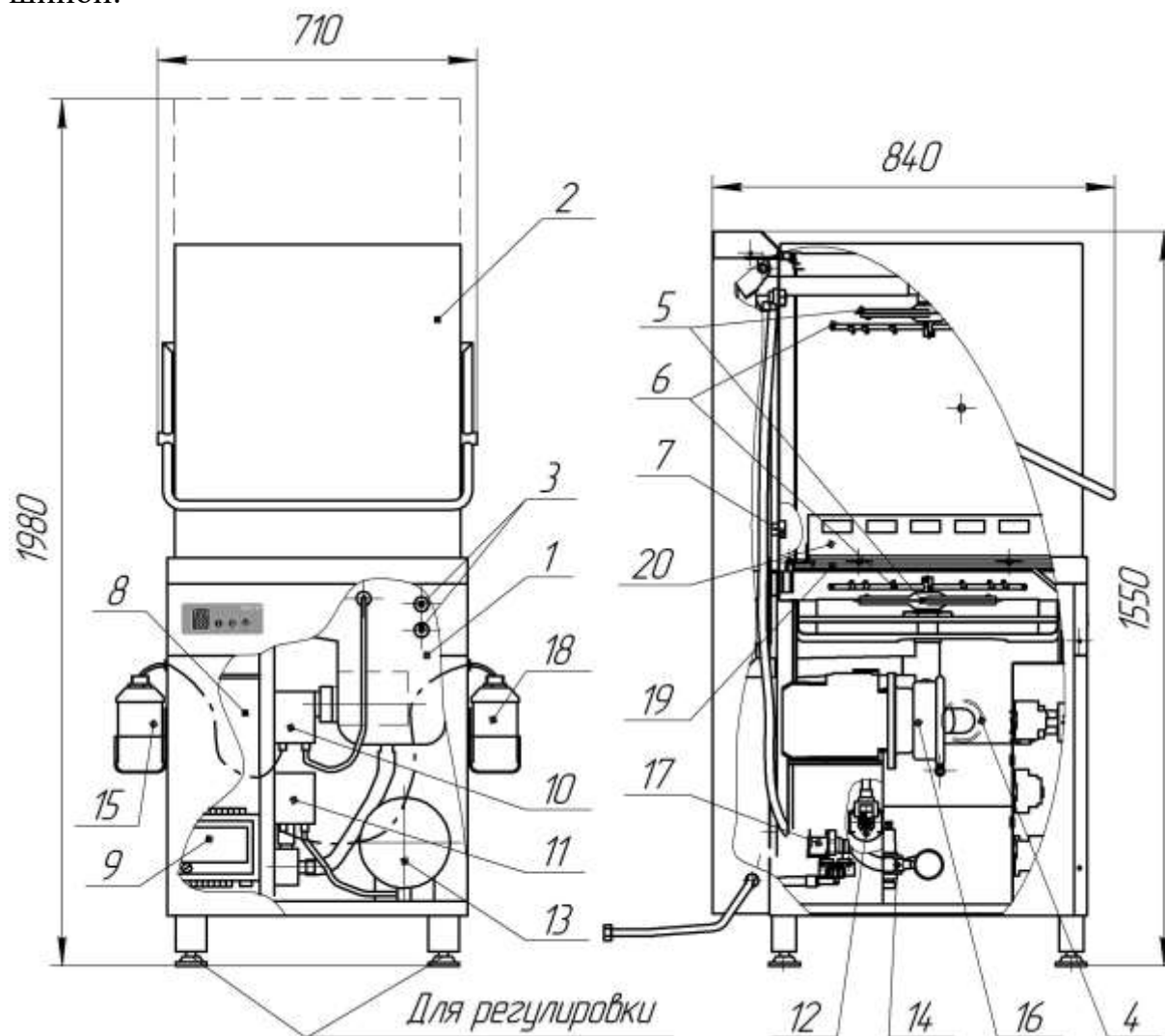

- 1 - ванна; 2 - кожух; 3 - датчики уровня; 4 - фильтр моющего насоса; 5 - душ моющий; 6 - душ ополаскивающий; 7 - штуцер антисифонный; 8 - электрошкаф; 9 - блок управления; 10 - насос-дозатор моющего средства; 11 - насос-дозатор ополаскивающего средства \*; 12 - дренажный насос; 13 - водонагреватель; 14 - редукционный клапан; 15 - канистра для моющего средства; 16 - моющий насос; 17 - соленоидный клапан; 18 - канистра для ополаскивающего средства \*; 19 - подкассетник, 20 - кассета.

Рисунок 1— Устройство машины

\* Машина МПУ-700-01М не комплектуется

За передней облицовкой расположены:

- электрошкаф **8** с установленными в нем комплектующими изделиями и блоком управления **9**;
- дозаторы моющего **10** (вверху) и ополаскивающего **11** \* (внизу) средств;
- водонагреватель **13** с предохранительным клапаном, обеспечивающим сброс воды наружу, если давление в водонагревателе поднимется выше допустимого (0,3 МПа);

На левой облицовке установлена корзина с канистрой **15** для моющего средства.

За левой облицовкой расположены:

- моющий насос **16**;

На правой облицовке установлена корзина с канистрой **18** для ополаскивающего средства \*.

За задней облицовкой расположены:

- пружины уравнивающего кожух механизма;
- дренажный насос **12**, обеспечивающий опорожнение ванны;
- редукционный клапан **14** с манометром для регулирования и поддержания рабочего давления воды поступающей в машину;
- соленоидный клапан **17**;
- элементы гидравлической схемы машины;
- аварийное стопорящее устройство останавливающее кожух при его падении на высоте 120 мм от опорной поверхности.

Внешний вид панели управления и расположение органов управления и индикации на ней приведены на рисунке 2.

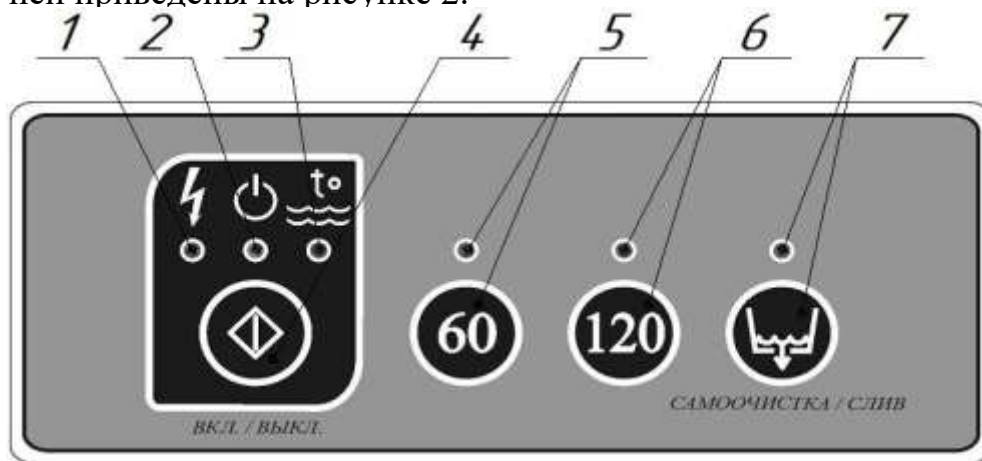

- 1 - световой индикатор «⚡» белого цвета – индикация подачи напряжения на машину;

- 2 - световой индикатор «⏻» зеленого цвета – индикация готовности машины к работе;

- 3 - световой индикатор « $t^{\circ}$ » красного цвета – индикация включенного состояния трубчатых нагревательных элементов (ТЭН) водонагревателя машины;

- 4 - кнопка « $\diamond$ » – кнопка включения и отключения машины;

- 5 - кнопка «60» и световой индикатор синего цвета над ней – кнопка выбора программы длительностью 60 с и её индикация;

- 6 - кнопка «120» и световой индикатор синего цвета над ней – кнопка выбора программы длительностью 120 с и её индикация;

- 7 - кнопка « $\text{pump}$ » и световой индикатор синего цвета над ней – кнопка выбора программы самоочистки и ручного включения дренажного насоса машины, индикация выполнения программы самоочистки, а также индикация ручного включения дренажного насоса.

Рисунок 2 – Внешний вид панели управления

\* Машина МПУ-700-01М не комплектуется





## 1.4.2 Последовательность работы

Закрыть кожух.

Заполнить и установить канистры с моющим и ополаскивающим (при наличии) средствами.

Открыть вентиль подачи воды в машину.

Подать напряжение с распределительного щита на машину, при этом на панели управления загорится световой индикатор «» белого цвета.

Нажать на кнопку «» панели управления. После её нажатия световые индикаторы панели управления подадут сигнал о включении машины кратковременным одновременным загоранием. На панели управления загорится световой индикатор «» красного цвета, свидетельствующий о нагреве воды в водонагревателе. Если вода в водонагревателе отсутствует, то вначале произойдет наполнение водонагревателя водой.

После нагрева воды в водонагревателе до 85 °С начнется наполнение ванны машины через ополаскивающие души. Включится насос-дозатор моющего средства и подаст необходимое количество моющего средства в ванну машины. После наполнения ванны на панели управления загорится световой индикатор «» зеленого цвета.

Машина готова к работе.

**ВНИМАНИЕ! Время подготовки машины к работе зависит от температуры поступающей воды и составляет 8-10 мин.**

## 1.4.3 Выбор и запуск программ

Машина обеспечивает выполнение:

- программы мытья длительностью 80 с которая запрограммирована в блоке управления как основная программа мытья машины. Программа устанавливается автоматически при включении машины;

- уменьшенной по времени программы мытья длительностью 60 с;
- увеличенной по времени программы мытья длительностью 120 с;
- программы самоочистки длительностью 570 с.

Программы запускаются после поднятия и последующего опускания кожуха машины по завершению её подготовки к работе.

Выбор уменьшенной или увеличенной по времени программы осуществляется нажатием на соответствующую кнопку, после чего над ней загорается световой индикатор синего цвета. При запуске программы световой индикатор «» на панели управления гаснет и начинается операция мытья.

После окончания программы на панели управления загорается световой индикатор «». Машина готова к запуску следующего цикла.

Выбор уменьшенной или увеличенной по времени программы мытья возможен во время подготовки машины к работе и во время простоя машины между циклами.

Во время выполнения одной из программ, выбор другой программы невозможен.

Программа длительностью 60 с, предназначена для мытья посуды с легкой степенью загрязнения.

Программа длительностью 120 с, предназначена для мытья посуды с высокой степенью загрязнения.

Повторное нажатие на кнопку «60» или «120» отключит программу и в блоке управления установится запрограммированная основная программа длительностью 80 с.

Программа самоочистки предназначена для проведения санитарной обработки машины по окончании её использования. Программа самоочистки выбирается нажатием кнопки «», при этом над кнопкой загорится световой индикатор. Программа запускается автоматически после опускания кожуха.

Во время выполнения программы машина помоев внутреннюю камеру, насос и души чистой горячей водой, сольет воду из ванны, затем автоматически выключится. При этом световой индикатор над кнопкой мигает в течение всего времени выполнения программы.

#### **1.4.4 Ручное включение дренажного насоса**

Для включения дренажного насоса в ручном режиме необходимо поднять кожух машины, нажать и удерживать в течение 3 с кнопку «» на панели управления. Дренажный насос включится, и будет работать пока кнопка удерживается нажатой и отключится после отпускания кнопки. Световой индикатор над кнопкой при этом будет мигать.

#### **1.4.5 Окончание работы**

По окончании работы необходимо запустить программу самоочистки и после ее завершения убедиться в отсутствии воды в ванне. При ее наличии запустить дренажный насос в ручном режиме до полного откачивания воды из ванны (частично вода может оставаться, если слив в канализацию выше уровня воды в ванне).

Закрыть вентиль подачи воды в машину.

Снять напряжение с распределительного щита на машину, при этом на панели управления погаснет световой индикатор «» белого цвета.

Протереть наружную поверхность машины и датчики уровня ванны.

#### **1.4.6 Выбор моющих средств**

В качестве моющего средства рекомендуется использовать следующие средства: "ТМ-Промолан С" изготовителя ООО "АСАНА-ТМ" или "Виксан-Автомат" изготовителя СП ООО "АкваСан".

В качестве ополаскивающего средства рекомендуется использовать следующие средства: "ТМ-РемСкал" изготовителя ООО "АСАНА-ТМ" или "Крышталль-Блеск" изготовителя ООО "Научно-производственный центр ХИММЕДСИНТЕЗ".

Допускается применять другие моющие и ополаскивающие средства, разрешенные Минздравом и пригодные для машинной мойки, с концентрацией, рекомендуемой их изготовителем.

Средства для ручного мытья посуды использовать запрещается, из-за их сильного пенообразования.

Насос-дозатор моющего средства отрегулирован на заводе на дозу 3 мл моющего средства за цикл.

Насос-дозатор ополаскивающего средства отрегулирован на заводе на дозу 1,5 мл ополаскивающего средства за цикл \*.

При необходимости дозу можно изменить. Регулировка дозы осуществляется поворотом регулировочного винта на передней крышке насоса-дозатора по часовой стрелке для увеличения и против часовой стрелки для уменьшения дозы.

#### **1.4.7 Ополаскивание**

Настройка температуры воды в водонагревателе для ополаскивания на 85° С осуществляется потенциометром блока управления и произведена на заводе. При необходимости настройку температуры воды можно подрегулировать. При вращении регулировочного винта левого потенциометра блока по часовой стрелке настройка температуры увеличится, против часовой стрелки – уменьшится (см. рисунок 3). Правый потенциометр блока в электросхеме не задействован.

На крышке водонагревателя расположен термовыключатель без самовозврата, срабатывающий при закипании воды в водонагревателе и осуществляющий защиту ТЭН от перегрева при выходе из строя датчика температуры, при сбое настройки потенциометра или неисправности блока управления, а так же терморегулятор, который обеспечивает отключение нагрева при залипании контактов контактора ТЭН водонагревателя.

При срабатывании термовыключателя необходимо отключить машину от электросети, выявить и устранить причину его срабатывания. После того как вода в водонагревателе охладится, привести термовыключатель в рабочее состояние, нажав кнопку на его корпусе.

#### **1.4.8 Использование**

Для мытья в машине рекомендуется использовать посуду, изготовленную из стекла, фаянса, фарфора или из коррозионностойкой стали толщиной не менее 0,8 мм, пригодную для мытья в посудомоечной машине.

Для мытья в машине не предназначена посуда с пластмассовыми деталями, а также медная, оловянная посуда, столовые приборы из дерева. Декоративные украшения стаканов, алюминиевые и серебряные детали посуды могут при мытье в машине изменить цвет.

Машину использовать строго по назначению, т.е. для мытья посуды.

Качество мытья гарантируется при условии, что мытье посуды производится сразу после поступления ее в моечное отделение и с поверхности посуды удалены крупные остатки пищи. Мытье происходит с моющим и ополаскивающим средствами.

Машина комплектуется набором кассет. Тарелки и подносы устанавливаются в пазы кассет для тарелок и подносов, а стаканы вверх дном в кассету для стаканов. Ножи, вилки, ложки укладываются в один слой в кассету для приборов и закрывают сверху сеткой для приборов, входящей в комплект поставки.

#### **1.4.9 Электрическая схема машины**

В целях экономии электроэнергии в машине предусмотрено автоматическое отключение нагрева в случае, если в течение 10 мин машина находится в режиме простоя (оператором не производятся никакие действия на ней). И автоматическое отключение машины, когда она находится в режиме простоя более 30 мин. При этом на панели управления гаснут все световые индикаторы, кроме индикации подачи напряжения на машину «».

После автоматического отключения, машина включается в работу нажатием на кнопку «» панели управления.

---

\* Машина МПУ-700-01М не комплектуется

Электрическая схема машины приведена на рисунке 3.

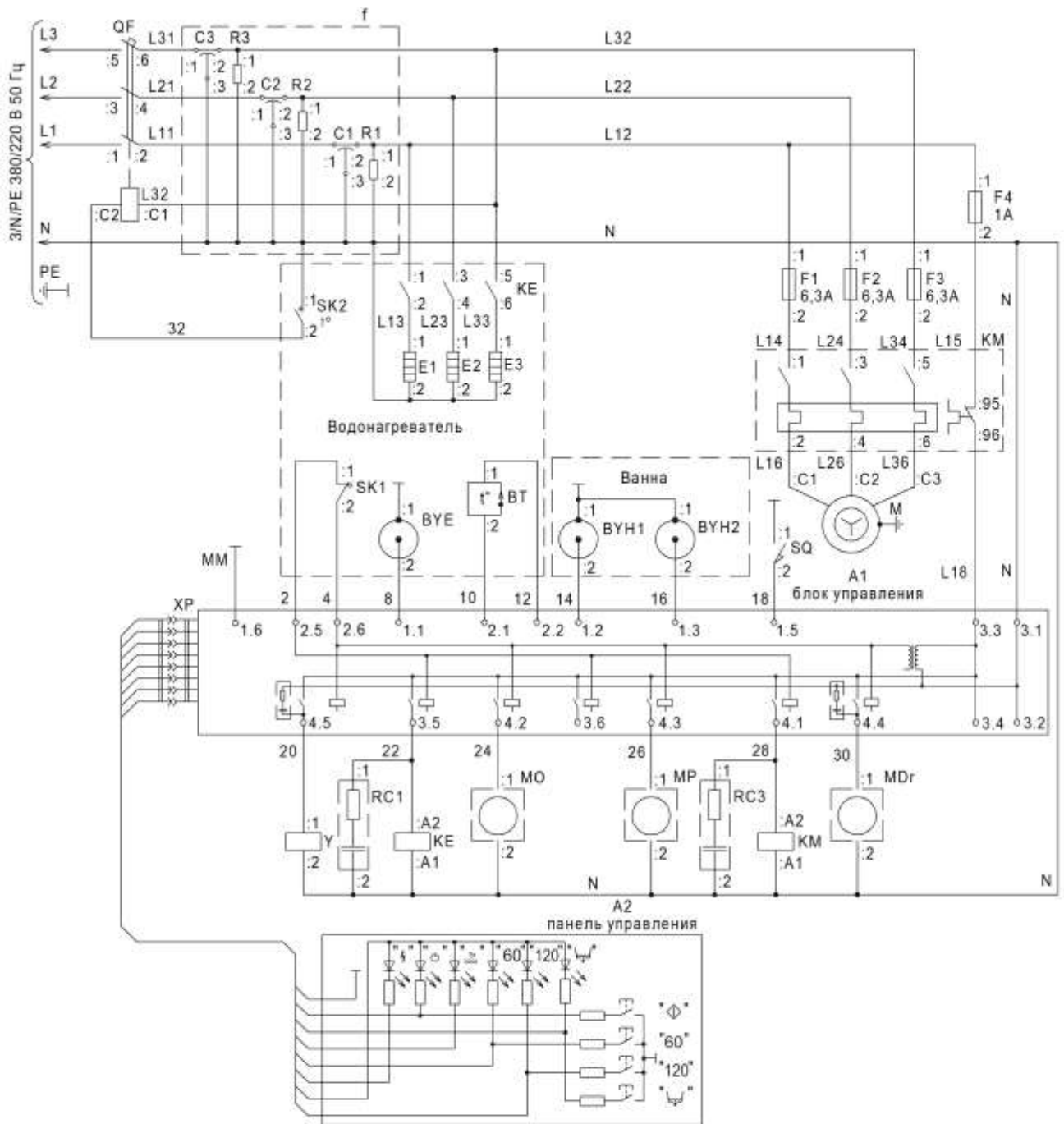

Расположение элементов блока управления

4.6 4.5 4.4 4.3 4.2 4.1 | 3.6 3.5 3.4 3.3 3.2 3.1

Потенциометр регулировки температуры воды на ополаскивание

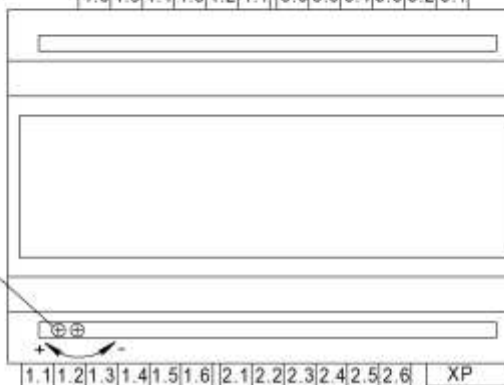

Назначение разъемов блока управления:

- 1.1 - к датчику "сухого хода" водонагревателя "BYE"
- 1.2 - к датчику уровня ванны (нижний датчик) "BYH1"
- 1.3 - к датчику перелива ванны (верхний датчик) "BYH2"
- 1.5 - к концевому выключателю подъема кожуха "SQ"
- 1.6 - соединение с корпусом машины
- 2.1, 2.1 - к датчику температуры водонагревателя "BT"
- 2.5, 2.6 - к термовыключателю водонагревателя "SK1"
- 3.1, 3.2 - питание блока "N"
- 3.3, 3.4 - питание блока "L"
- 3.5 - к катушке контактора ТЭН водонагревателя "KE"
- 4.1 - к катушке контактора насоса мытья "KM"
- 4.2 - к насосу-дозатору ополаскивающего средства "MO"
- 4.3 - к насосу-дозатору моющего средства "MP"
- 4.4 - к дренажному насосу "MDr"
- 4.5 - к соленоидному клапану "Y"
- XP - разъем для подключения панели управления "A2"

Рисунок 3 – Схема электрическая принципиальная

Перечень элементов схемы электрической принципиальной

Поз. обозначение	Наименование	Кол.	Примечание
A1	Блок управления	1	
A2	Панель управления	1	
BT	Датчик температуры	1	
BYE	Датчик "сухого хода" водонагревателя	1	
BYH1	Датчик уровня воды в ванне	1	
BYH2	Датчик перелива воды в ванне	1	
C1-C3	Конденсатор К73-28-1 500/220 В – 70А – 1 мкФ	3	
E1-E3	Электронагреватель трубчатый ТЭН-220V/4000W	3	
F1-F3	Вставка плавкая ВП2Б с держателем FUSE	3	6,3 А
F4	Вставка плавкая ВПБ6-7 с держателем FUSE	1	1 А
M	Двигатель АИР71В2У3 380 В	1	
MP	Насос – дозатор моющего средства NBR 1.5 код NBR001HA1003	1	
MO	Насос – дозатор ополаскивающего средства NBR 0.4 код NBR030HA2002	1	Для машины МПУ-700-01М заводом не поставляется
QF	Выключатель модульный автоматический с независимым расцепителем ВМ63-3ХВ25-Н3	1	25 А
R1-R3	Резистор С2-33Н-2 - 2 МОм	3	
SK1	Термовыключатель ТК32-03-100±3%	1	
SK2	Терморегулятор ТК24-02-2-100±3%-60	1	
SQ	Микровыключатель МП 1306	1	
Y	Клапан соленоидный EZM1 220 V	1	
KE	Контактор ПМ12-040100 УХЛ4В. 220 В. (1з) с ограничителем перенапряжений ОПН-123	1	40 А
KM	Контактор ПМ12-010100 УХЛ4В. 220 В. (1з) с реле РТТ5-10-141 и с ограничителем перенапряжений ОПН-113	1	10 А
MDr	Насос дренажный BPS 25-024	1	

### 1.4.10 Гидравлическая схема машины

Гидравлическая схема машины приведена на рисунке 4.

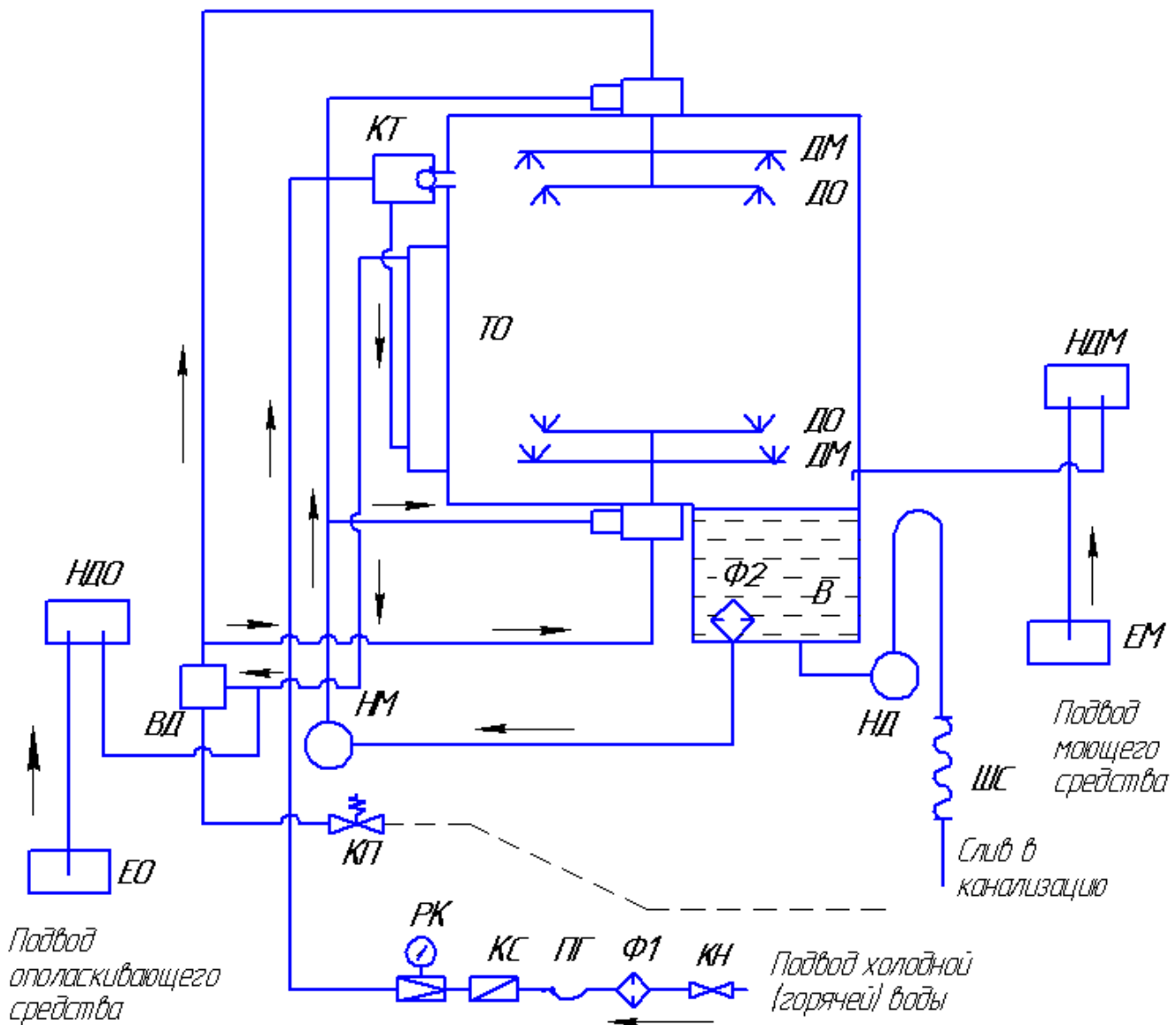

КН – клапан (вентиль, заводом не поставляется); Ф1 – фильтр осадочный ФО-20; ПГ – подводка гибкая; КС – клапан соленоидный; РК – редукционный клапан; КТ – клапан противотока; ВД – водонагреватель; ДО – душ ополаскивающий; ЕО – канистра для ополаскивающего средства \*; НДО – насос-дозатор ополаскивающего средства \*; ТО – теплообменник \*; КП – клапан предохранительный; В – ванна мытья; Ф2 – фильтр моющего насоса; НМ – насос моющий; ДМ – душ моющий; ЕМ – канистра для моющего средства (из комплекта поставки); НДМ – насос-дозатор моющего средства; НД – насос дренажный; ШС – шланг слива Ду 20.

Рисунок 4 – Схема гидравлическая принципиальная

\* Машина МПУ-700-01М не комплектуется

## 2. Требования безопасности

### 2.1 Общие требования

Установка в стационарной проводке к машине вводного автоматического выключателя и устройства защитного отключения (УЗО), или дифференциального автоматического выключателя с номинальным током 25А обязательна.

Установку, подключение, а также техническое обслуживание и ремонт машины производить только при отключенной электросети (автоматическом выключателе в стационарной проводке). Работы должны выполняться лицами, ознакомленными с устройством машины, настоящим руководством по эксплуатации, имеющие квалификацию электромонтера не ниже III разряда, имеющие не ниже III квалификационной группы допуска по электробезопасности и в соответствии с требованиями «Правил устройства электроустановок» и «Межотраслевых правил по охране труда при работе в электроустановках» – для РБ. В других странах – в соответствии с действующими Правилами в стране применения изделия.

### **ВНИМАНИЕ: ЗАЗЕМЛЕНИЕ МАШИНЫ ОБЯЗАТЕЛЬНО!**

### 2.2 Меры безопасности при эксплуатации

При эксплуатации машины необходимо соблюдать следующие правила безопасности:

- проверять надежность подсоединения к машине защитного провода (провода заземления) и, при наличии, эквипотенциального провода;

- перед включением машины убедиться в том, что все облицовки установлены и закреплены;

- **ЗАПРЕЩАЕТСЯ ВО ВРЕМЯ РАБОТЫ МАШИНЫ СНИМАТЬ ОБЛИЦОВКИ И УСТРАНЯТЬ НЕПОЛАДКИ;**

- **ЗАПРЕЩАЕТСЯ ВКЛЮЧЕНИЕ В СЕТЬ И ЭКСПЛУАТАЦИЯ НЕЗАЗЕМЛЕННОЙ МАШИНЫ!**

- по окончании работы следует отключать машину от электросети автоматическим выключателем в стационарной проводке;

- санитарную обработку машины вручную производить только после её отключения от электросети;

- **ЗАПРЕЩАЕТСЯ МЫТЬ МАШИНУ ВОДЯНОЙ СТРУЕЙ.**

## 3 МОНТАЖ

3.1 Монтаж, пуск, регулирование, обкатку машины и дальнейшее сервисное обслуживание должны производить только организации:

- имеющие договор с ОАО "Гродторгмаш" на гарантийное и сервисное обслуживание;

- имеющие письменное разрешение ОАО "Гродторгмаш" на проведение вышеуказанных работ.

**При невыполнении данных условий машина теряет гарантию.**

Для подвода ополаскивающего средства в машине МПУ-700-01М на патрубке под водонагревателем, с передней стороны машины, предусмотрен штуцер с внутренней резьбой G 1/8, закрытый пробкой. При подводе ополаскивающего средства вместо пробки необходимо установить обратный клапан из комплекта насоса-дозатора ополаскивающего средства. Подвод электропитания насоса-дозатора ополаскивающего средства необходимо выполнить от блока зажимов X расположенного в электрошкафу – контакты :5 и :6, маркировка проводов N и 24

соответственно. Для закрепления насоса-дозатора ополаскивающего средства с правой стороны электрошкафа под насосом-дозатором моющего средства предусмотрен кронштейн. Подсоединение насоса-дозатора к машине МПУ-700-01М и его настройку должен производить квалифицированный персонал.

### 3.2 Установка

К месту установки машину транспортировать на поддоне упаковки. На месте установки машину распаковать и снять с поддона упаковки. Проверить комплект поставки согласно 1.3.

**После хранения машины в холодном помещении или после транспортирования в зимних условиях перед включением в сеть необходимо выдержать ее в условиях комнатной температуры не менее 6 ч.**

Установить машину в устойчивое горизонтальное положение. Регулировку производить по уровню при помощи опор, которые необходимо вкрутить в ножки машины.

Удалить защитную пленку с наружных деталей машины. Для устранения пятен, отпечатков пальцев и прочих загрязнений поверхности машины рекомендуется применять растворы кислотных средств "Биолайт СТ1" или "Биолайт КС-96". Изготовитель ООО "ТАКТИК", г. Брест, ул. Ленина, 22.

При комплектации машины столами загрузки и разгрузки присоединить их к машине в соответствии с паспортами находящимися в пакете с руководством по эксплуатации (при упаковке столов совместно с машиной) или в упаковке столов (при упаковке столов отдельно от машины). Установка столов возможна как в линейном, так и в угловом исполнении. При этом подача кассет с посудой в машину может осуществляться как с левой, так и с правой стороны в зависимости от установки столов.

Возможные схемы установки столов приведены на рисунке 5.



1 – стол загрузки (профессиональное душирующее устройство и выпуск для слива воды из ванны стола загрузки входят в комплект поставки стола);

2 – стол разгрузки

Рисунок 5 – Схемы установки столов



### 3.3 Подключение к системе водоснабжения

К месту установки машины подвести трубопровод холодной или горячей воды с температурой не более 65 °С с условным проходом Ду 20 мм и присоединительной резьбой G 3/4. Давление воды на входе в машину должно быть не менее 0,2 МПа и не более 0,6 МПа.

При этом давлении и условном проходе подводящего трубопровода обеспечивается необходимый расход и температура воды на ополаскивание. Если давление воды превышает 0,6 МПа, необходимо на входе в машину установить клапан, ограничивающий давление, если ниже 0,2 МПа – необходимо установить насос подкачки (клапан и насос подкачки в комплект поставки не входят). Качество подаваемой в машину воды должно соответствовать требованиям нормативных документов на питьевую воду.

Если вода слишком жесткая, во избежание образования накипи и отложения солей жесткости на вымытой посуде, рекомендуется применять умягчитель воды (в комплект поставки не входит).

Вблизи машины, в доступном месте, на трубопроводе холодной или горячей воды установить запорный клапан (вентиль), позволяющий обслуживающему персоналу перекрывать поступление воды в водопроводные магистрали машины, фильтр осадочный ФО-20 из комплекта поставки и ниппель с наружной резьбой G 3/4 и к нему подсоединить гибкую подводку от машины.

На трубопроводе машины перед водонагревателем установлен клапан предохранительный. После монтажа потянуть на себя и повернуть вправо или влево колпак предохранительного клапана, затем вернуть его в исходное положение. Этим действием исключается залипание клапана и обеспечивается срабатывание его в заданных пределах.

### 3.4 Подключение к системе канализации и вентиляции

Линия системы сливной канализации должна находиться не выше 1500 мм от уровня пола и пропускать не менее 0,4 м<sup>3</sup> воды в час.

Если канализация расположена ниже уровня воды в ванне машины необходимо обеспечить постоянный уклон шланга слива.

Если канализация расположена на уровне или выше уровня воды в ванне необходимо: - обеспечить воздушный зазор между концом шланга слива машины и трубой канализации; - заглушить дренажное отверстие, расположенное на задней стенке машины внутри моечной камеры винтом М5 из комплекта поставки.

Не допускаются резкие перегибы сливного шланга.

Пол помещения в месте установки машины должен быть водостойким.

К месту установки машины подвести линию вытяжной вентиляции производительностью 200 м<sup>3</sup>/ч. Вытяжной зонд расположить над машиной не ниже 2200 мм над уровнем пола.

Схема подвода коммуникаций к машине приведена на рисунке 6.

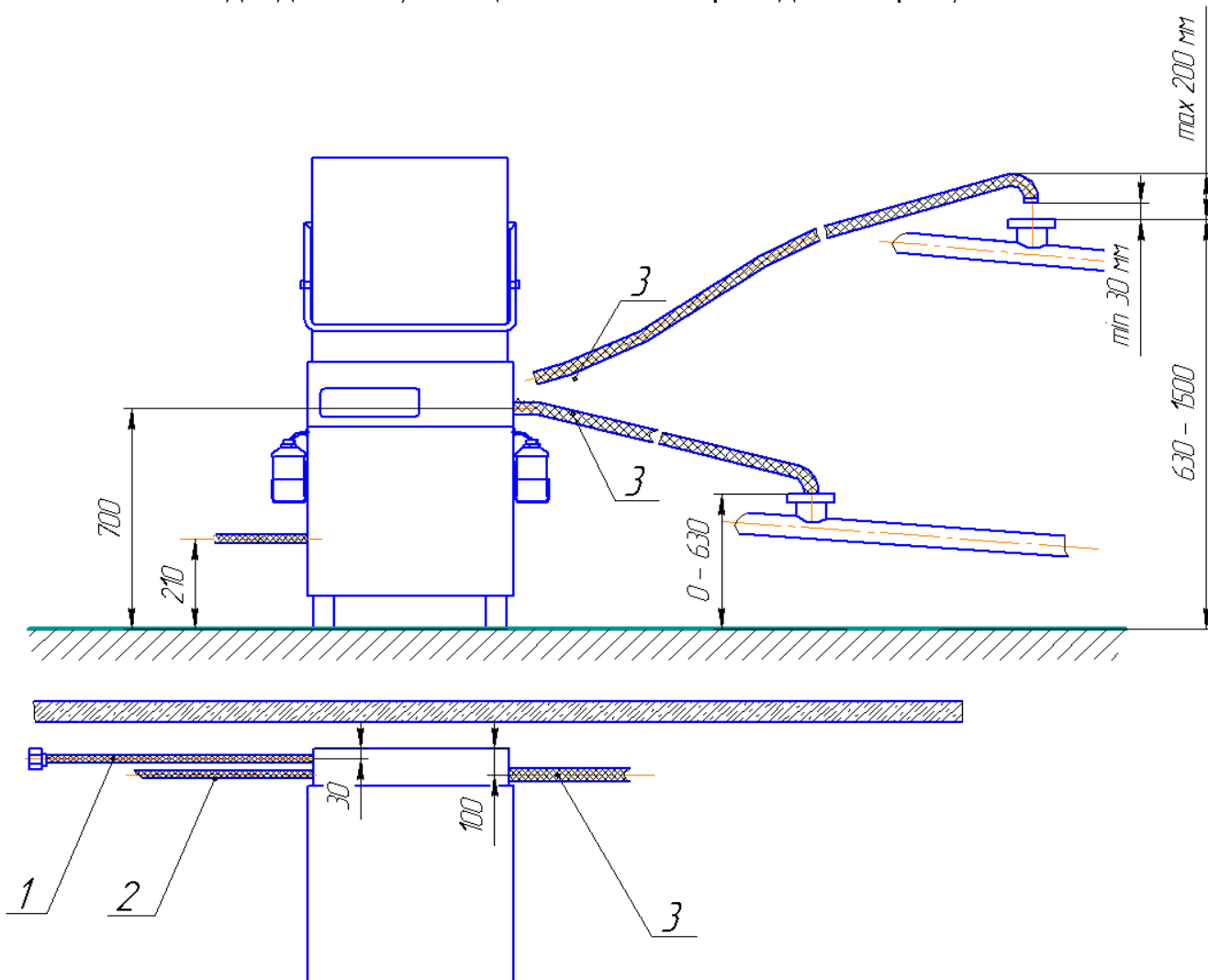

- 1 – подвод холодной (горячей) воды к машине G ¾;
- 2 – подвод электроэнергии;
- 3 – шланг слива воды из машины;

При необходимости возможен также подвод электроэнергии и воды с противоположной стороны, используя для этого отверстия в стойках.

Рисунок 6 – Схема подвода коммуникаций к машине

### 3.5 Подсоединение к электросети

Посудомоечная машина должна подключаться к сети электропитания со значением полного сопротивления в точке соединения  $Z_{\max} = 0,212 \text{ Ом}$ , либо меньшим. При необходимости следует согласовать подключение машины с органами энергонадзора.

Перед подключением машины снять переднюю и две задние облицовки, проверить и поджать при необходимости контактные соединения электроаппаратуры.

Схема подключения машины к электрической сети приведена на рисунке 7.

Установить в стационарную проводку автоматический выключатель с номинальным напряжением 380 В и номинальным током 25 А, а также устройство защитного отключения (УЗО) с номинальным напряжением 380 В и номинальным током 25 А, номинальной чувствительностью 0,03 А и 4 полюсами. Или дифференциальный автоматический выключатель с характеристиками, аналогичными УЗО.

К УЗО (дифференциальному автоматическому выключателю) подключить кабель питания машины. Проводники кабеля коричневого и черного цвета подключить к зажимам фаз питания (L1, L2, L3), голубой проводник (нулевой рабочий провод – с маркировкой N) – к зажиму нейтрали (N), зелено-желтый проводник (провод заземления – с маркировкой PE) подключить к защитному зажиму распределительного щита (зажиму заземления « $\oplus$ »).

При необходимости, для соединения в систему уравнивания потенциалов всех одновременно доступных прикосновению металлических открытых проводящих частей электроустановок, сторонних проводящих частей и защитных проводников всего электрооборудования, использовать зажим « $\nabla$ », расположенный на раме машины слева за облицовкой. Подсоединяемый к нему эквипотенциальный провод должен быть сечением не менее:

- 2,5 мм<sup>2</sup> для медного провода;
- 4 мм<sup>2</sup> для алюминиевого провода.





Рисунок 7 – Схема электрическая подключения машины к электрической сети



### 3.6 Подготовка к работе и пробный пуск

Открыть вентиль подвода воды к машине.

Подать напряжение с распределительного щита на машину, при этом на панели управления загорится световой индикатор «» белого цвета.

Нажать на кнопку «». Кожух должен быть опущен. В водонагреватель начнет поступать вода. После его заполнения поступление воды прекратится и начнется ее нагрев, загорится светодиод «», указывающий на включенное состояние ТЭН. По достижении температуры воды в водонагревателе 85 °С начнется наполнение ванны. Когда вода в ванне достигнет заданного уровня, наполнение прекратится. Загорится светодиод «» – машина готова к работе.

Кратковременным включением машины в работу (поднятием и опусканием её кожуха) проверить направление вращения ротора электродвигателя насоса, который должен вращаться против часовой стрелки, если смотреть со стороны кожуха вентилятора электродвигателя (см. направление стрелки на электродвигателе насоса мытья).

Нажать на кнопку « **60** » (продолжительность цикла 60 с). При этом загорится светодиод над кнопкой, указывающий на работу машины по выбранному циклу. Запустить цикл поднятием и опусканием купола машины. Светодиод «» погаснет. Во время ополаскивания проверить давление на манометре редукционного клапана, которое должно быть  $0,11 \pm 0,01$  МПа, для обеспечения расхода воды  $3_{-0,6}^{+0,3}$  л/цикл. При необходимости подрегулировать давление редукционным клапаном. По окончании цикла светодиод «» загорится. Установить и закрепить переднюю и две задние облицовки.



### 3.7 Сдача смонтированной машины

Сдача машины в эксплуатацию оформляется актом, который подписывает представитель организации, осуществляющей монтаж и наладку, и администрация предприятия, эксплуатирующего машину. После сдачи в эксплуатацию к работе на машине допускается только специально обученный персонал, знающий устройство машины и правила ее эксплуатации.



### 3.8 Возможные неисправности и методы их устранения

Возможные неисправности и методы их устранения приведены в таблице 4.

Таблица 4

Неисправность	Возможная причина	Способ устранения
При подаче напряжения на машину не горит световой индикатор «  ».	Нет напряжения в питающей сети.	Устранить неисправность питающей сети.
	Нарушено соединение шлейфа пульта управления с блоком управления.	Восстановить соединение.
	Сработал предохранитель в цепи управления машины F4.	Заменить предохранитель.
	Нарушено соединение одного или более проводов питания L1, L2, L3, N.	Восстановить соединение.
	Сработало тепловое реле электродвигателя насоса мытья.	Выяснить и устранить причину срабатывания. Вернуть реле в рабочее состояние.
	Сработал терморегулятор SK2 и отключил автоматический выключатель с независимым расцепителем QF.	Выяснить и устранить причину срабатывания. Вернуть автоматический выключатель QF в рабочее состояние.
Во время подготовки машины начал мигать световой индикатор «  » с периодичностью два коротких загорания – пауза.	Отсутствует подвод воды к машине.	Подключить машину к системе водоснабжения.
	Датчик «сухого хода» водонагревателя или датчик уровня ванны покрыты большим слоем накипи.	Очистить датчики от накипи.
	Нарушена электрическая цепь датчика «сухого хода» водонагревателя или датчика уровня ванны.	Восстановить соединение датчиков с блоком управления.
	Не работает соленоидный клапан.	Проверить соленоидный клапан и устранить неисправность.
Во время подготовки, работы или простоя машины начал мигать световой индикатор «  » с периодичностью три коротких загорания – пауза.	Не закрылся соленоидный клапан.	Проверить соленоидный клапан и устранить неисправность.
	Засорился дренажный насос или сливное отверстие ванны.	Очистить дренажный насос или сливное отверстие ванны.
	Вышел из строя дренажный насос.	Заменить дренажный насос.
При выполнении программ, операция мытья не прекращается или значительно увеличилась ее длительность.	Вышел из строя один или несколько ТЭН водонагревателя. Обильное образование накипи в резервуаре водонагревателя и на поверхности его ТЭН.	Заменить неисправные ТЭН.  Провести обслуживание водонагревателя – очистить резервуар и поверхность ТЭН от накипи.

Продолжение таблицы 4

Неисправность	Возможная причина	Способ устранения
Мигает световой индикатор «  » с периодичностью два коротких загорания – пауза.	Вышел из строя датчик температуры.	Заменить датчик.
Мигает световой индикатор «  ».	Сработал термовыключатель.	Выяснить и устранить причину срабатывания. Вернуть термовыключатель в рабочее состояние.
Во время операции мытья машина отключилась. Все световые индикаторы панели управления погасли.	Сработало тепловое реле электродвигателя насоса мытья.	Выяснить и устранить причину срабатывания. Вернуть реле в рабочее состояние.
Во время цикла машина отключилась, световой индикатор «  » мигает	Не работает конечный выключатель блокировки работы при поднятии кожуха.	Восстановить работу конечного выключателя, отрегулировав его положение.
Затруднен подъем кожуха.	Ослаблены пружины.	Подтянуть пружины.
Во время работы при включении дренажного насоса выкачивается вся вода из ванны.	Засорилось антисифонное отверстие на задней стенке и отходящая от него трубка.	Открыть кожух и гибкой проволокой Ø 1-2 мм длиной ≈ 150 мм прочистить дренажное отверстие расположенное на задней стенке.
Не сливается вода из ванны.	Засорился дренажный насос или отходящие от него шланги.	Прочистить насос и шланги.
Ухудшилось качество мытья посуды.	Засорились ополаскивающие или моющие души. В ванну не подается моющее или ополаскивающее средство из насосов-дозаторов.  Не вращаются ополаскивающие души.	Прочистить души.  Проверить наличие средств в емкостях. Прочистить трубки насосов-дозаторов и их фильтры, при необходимости отрегулировать дозы. Обеспечить давление воды в подводящем трубопроводе более 0,2 МПа. Прочистить пластмассовый тройник для подвода воды к ополаскивающим душам и выходной патрубком водонагревателя
Увеличилось время ополаскивания. Откачивается большое количество воды из ванны во время цикла мойки.	Обильное пенообразование вследствие неправильно выбранной дозы или применения моющего средства для ручной мойки.	Уменьшить разбавлением концентрацию моющего средства в емкости или уменьшить его дозу, исключив обильное пенообразование. Применять моющее средство только для машинной мойки.

## 4 Техническое обслуживание



### 4.1 Общие указания

Техническое обслуживание проводить в рекомендуемые интервалы времени, определенные настоящим руководством.

### 4.2 Техническое обслуживание при эксплуатации

4.2.1 В течение рабочей смены необходимо проверять наличие моющего и ополаскивающего средств в емкостях и своевременно их доливать. Не допускать падение уровня средств менее 25 мм от дна емкости.

**ВНИМАНИЕ! В процессе работы, по мере загрязнения воды, но не реже чем через каждые 3 ч, необходимо производить смену воды в ванне.**

Для этого выбрать программу самоочистки, нажав кнопку «» и запустить её поднятием и опусканием кожуха машины. По ее окончании промыть фильтр моющего насоса и фильтрующие сетки. Включить машину в режим подготовки нажатием на кнопку «».

В конце рабочей смены после выполнения программы самоочистки снять подачу напряжения с распределительного щита на машину. Снять фильтр насоса, очистить и промыть его водой. Промыть водой фильтрующие сетки. Протереть ванну, датчики уровня ванны, наружную поверхность машины. Перекрыть вентили подачи воды к машине.

Не реже, чем один раз в месяц, снять моющие и ополаскивающие души. Промыть и очистить души от накипи. Не допускать зарастания накипью щелей форсунок ополаскивающих и моющих душей.

Выше перечисленное обслуживание производится работниками, эксплуатирующими машину.

4.2.2 Не реже одного раза в месяц необходимо проводить сервисное техническое обслуживание:

- очистить от загрязнений и накипи датчики уровня ванны;
- без разборки определить техническое состояние насоса, редукционного и соленоидного клапанов, водонагревателя, при необходимости подтянуть уплотнения, устранить течи;
- проверить и при необходимости отрегулировать натяжение пружин механизма уравнивания. Для этого необходимо равномерной подтяжкой гаек натяжных винтов пружин добиться такого положения, при котором кожух надежно фиксируется в верхнем и нижнем положении;
- проверить состояние заземления, затянуть ослабленные крепления;
- проверить и поджать при необходимости контактные соединения электроаппаратуры;
- проверить работоспособность предохранительного клапана. Повернуть колпак влево или вправо, пока из выпускного отверстия не потечет вода, после чего вернуть колпак в исходное положение и добиться прекращения течи. Про-

верку производить в режиме наполнения; в целях безопасности вода в водонагревателе не должна быть горячей.

### 4.3 Текущий ремонт

Один раз в 6 месяцев необходимо:

- производить очистку фильтра осадочного;
- смазывать подшипники электродвигателя насоса смазкой ЦИАТИМ-201

ГОСТ 6267-74.

Один раз в год необходимо:

- снять с водонагревателя крышку с электронагревателями трубчатыми (ТЭН), предварительно слив воду из водонагревателя через клапан предохранительный и очистить ТЭН и датчик "сухого хода" от накипи механическим путем (скалыванием) или обработкой в специальных растворах, а также удалить накипь и отложения, скопившиеся в резервуаре. **ЗАПРЕЩАЕТСЯ ПОГРУЖАТЬ НАРУЖНУЮ ЧАСТЬ НАГРЕВАТЕЛЬНЫХ ЭЛЕМЕНТОВ (НАД РЕЗЬБОЙ) В ОЧИЩАЮЩИЙ РАСТВОР;**

- снять пластмассовый тройник для подвода воды к ополаскивающим душам, отсоединив рукава резиновые и очистить его от накипи механическим путем (скалыванием) или обработкой в специальных растворах;

- очистить от накипи механическим путем (скалыванием) или обработкой в специальных растворах выходной патрубков водонагревателя, отсоединив рукав резиновый и выкрутив пробку.

При работе машины на жесткой воде очистку электрода датчика "сухого хода" производить не реже одного раза в 6 месяцев. Для этого, не снимая крышку водонагревателя, снять датчик "сухого хода" и очистить его электрод. При необходимости заменить прокладку, устанавливаемую под датчик;

- проверить внешним осмотром состояние и крепление заземляющих проводников и зажимов, токопроводящих проводников. Провести инструментальную проверку сопротивления между центральным болтом заземления, расположенным на дне электрошкафа и заземленными металлическими частями. Оно должно быть не более 0,1 Ом. Сопротивление изоляции цепей управления и силовых цепей относительно корпуса должно быть не менее 2 МОм, электродвигателя и каждого ТЭН не менее 1 МОм;

- проверить расход воды ( $3^{+0.3}_{-0.6}$ ) л за один цикл. Отсоединить сливной шланг машины от канализационного трубопровода и опустить его в мерную емкость. Положение сливного шланга должно обеспечивать равномерный сток воды по всей длине. Включить машину на подготовку к работе. После того как машина выйдет на режим готовности включить несколько рабочих циклов без посуды до тех пор, пока из сливного шланга не потечет вода. После этого дождаться пока вся вода из сливного шланга стечет. Опорожнить мерную емкость. Запустить машину на один цикл. После того как стечет вся вода в мерную емкость определить расход воды за один цикл. Если расход отличается от указанного, его регулировку осуществить регулировочным винтом редукционного клапана. Для увеличения расхода вращать винт по часовой стрелке, для уменьшения – против часовой стрелки;

- проверить температуру воды при ополаскивании, она должна быть не ниже 85 °С. При отклонении температуры от вышеуказанной отрегулировать уставку срабатывания потенциометра согласно указаниям 1.4.7.

При повреждении кабеля питания его замену, во избежание опасности, должен производить изготовитель или сервисная служба, или аналогичный квалифицированный персонал.

Все работы по 4.2.2 и 4.3 производятся специалистами согласно указаниям 3.1 настоящего руководства.



## 5 Транспортирование и хранение

Транспортирование машины осуществляется в упакованном виде в закрытом транспорте в соответствии с правилами перевозки грузов, действующими на данном виде транспорта.

Условия транспортирования машины в части воздействия климатических факторов - по условиям хранения 5 (ОЖЗ) ГОСТ 15150-69, при температуре воздуха от минус 50 °С до плюс 50 °С и среднегодовой относительной влажности 75 % при 15 °С.

Условия транспортирования в части воздействия механических факторов – С по ГОСТ 23170-78.

Группа условий хранения машины – 2 по ГОСТ 15150-69 (неотапливаемые хранилища в макроклиматических районах с умеренным и холодным климатом в условно чистой атмосфере при температуре воздуха от минус 50 °С до плюс 50 °С и среднегодовой относительной влажности 75 % при 15 °С).

## 6 Ресурсы, гарантии изготовителя

Показатели надежности:

- средняя наработка на отказ не менее 900 ч;
- средний ресурс до капитального ремонта 4 года;
- среднее время восстановления работоспособного состояния не более 2 ч.

Изготовитель гарантирует соответствие машины требованиям технических условий при соблюдении правил транспортирования, хранения, монтажа, эксплуатации и технического обслуживания согласно настоящему руководству по эксплуатации.

Гарантийный срок – 24 месяца со дня ввода в эксплуатацию, но не более 36 месяцев с учетом срока хранения.

Заполнение гарантийного талона (Приложение А) при вводе в эксплуатацию обязательно.

**В течение гарантийного срока**, при выходе машины из строя, изготовитель или организация, имеющая договор с ОАО "Гродторгмаш" на гарантийное и сервисное обслуживание безвозмездно производит ее ремонт по предъявлению потребителем заполненного гарантийного талона.

Претензии изготовителем не принимаются:

- при отсутствии гарантийного талона;
- в случае нарушения условий хранения, транспортирования, монтажа и эксплуатации машины;
- при нарушениях сроков технического обслуживания машины, установленных настоящим руководством. **Заполнение раздела "Учет технического обслуживания в период гарантийного срока" для работ, выполняемых согласно настоящему руководству, обязательно;**

- в случае монтажа, наладки или ремонта машины организацией, не имеющей договора с ОАО "Гродторгмаш", или его письменного разрешения на проведение вышеуказанных работ;

- при изменениях в конструкции машины, произведенных потребителем без разрешения изготовителя.

## **7 Свидетельство о приемке**

Машина посудомоечная универсальная МПУ-700 \_\_\_\_\_ № \_\_\_\_\_  
соответствует требованиям ТУ ВУ 500059647.033-2010 "Машина посудомоечная  
универсальная МПУ-700М" и признана годной для эксплуатации.

Штамп ОТК

\_\_\_\_\_  
Дата изготовления

## **8 Свидетельство об упаковывании**

Машина посудомоечная универсальная МПУ-700 \_\_\_\_\_ № \_\_\_\_\_  
упакована Открытым акционерным обществом "Гродненский завод торгового  
машиностроения" согласно требованиям, предусмотренным в действующей тех-  
нической документации.

Штамп ОТК

\_\_\_\_\_  
Дата

## 9 Учет технического обслуживания в период гарантийного срока

Таблица 5

Дата	Вид технического обслуживания	Краткое содержание выполненных работ	Наименование предприятия, выполнившего техническое обслуживание	Должность, фамилия и подпись	
				выполнившего работу	проверившего работу

Продолжение таблицы 5

Дата	Вид технического обслуживания	Краткое содержание выполненных работ	Наименование предприятия, выполнившего техническое обслуживание	Должность, фамилия и подпись	
				выполнившего работу	проверившего работу

**Корешок талона №1**

на гарантийный ремонт машины посудомоечной универсальной МПУ-700 \_\_\_\_\_

Изъят \_\_\_\_\_ 20 \_\_\_\_ г.

Выполнены работы \_\_\_\_\_

Исполнитель \_\_\_\_\_

подпись

М.П. \_\_\_\_\_

Линия отреза

**Приложение А**

Открытое акционерное общество

"Гродненский завод торгового машиностроения"  
230023, Республика Беларусь, г. Гродно, ул. Тимирязева, 16

**ТАЛОН №1 НА ГАРАНТИЙНЫЙ РЕМОНТ**

1 Машина посудомоечная универсальная МПУ-700 \_\_\_\_\_  
№ \_\_\_\_\_

\_\_\_\_\_ месяц, год выпуска

Штамп ОТК

2 \_\_\_\_\_  
дата продажи (поставки) изделия продавцом (поставщиком)

М.П. \_\_\_\_\_ подпись

3 \_\_\_\_\_  
дата ввода изделия в эксплуатацию

М.П. \_\_\_\_\_ подпись

Выполнены работы \_\_\_\_\_

\_\_\_\_\_  
\_\_\_\_\_  
\_\_\_\_\_

Исполнитель

Владелец

\_\_\_\_\_ фамилия, имя, отчество

\_\_\_\_\_ подпись

\_\_\_\_\_ наименование предприятия, выполнившего ремонт

\_\_\_\_\_ и его адрес

М.П. \_\_\_\_\_

\_\_\_\_\_ должность и подпись руководителя предприятия, выполнившего ремонт



**Корешок талона №2**

на гарантийный ремонт машины посудомоечной универсальной МПУ-700 \_\_\_\_\_

Изъят \_\_\_\_\_ 20 г.

Выполнены работы \_\_\_\_\_

Исполнитель \_\_\_\_\_

подпись

М.П. \_\_\_\_\_

-----  
Линия отреза

**ТАЛОН №2 НА ГАРАНТИЙНЫЙ РЕМОНТ**

1 Машина посудомоечная универсальная МПУ-700 \_\_\_\_\_  
№ \_\_\_\_\_

\_\_\_\_\_   
месяц, год выпуска

Штамп ОТК

2 \_\_\_\_\_  
дата продажи (поставки) изделия продавцом (поставщиком)

М.П. \_\_\_\_\_   
подпись

3 \_\_\_\_\_  
дата ввода изделия в эксплуатацию

М.П. \_\_\_\_\_   
подпись

Выполнены работы \_\_\_\_\_

\_\_\_\_\_  
\_\_\_\_\_  
\_\_\_\_\_

Исполнитель

Владелец

\_\_\_\_\_  
фамилия, имя, отчество

\_\_\_\_\_  
подпись

\_\_\_\_\_  
наименование предприятия, выполнившего ремонт

\_\_\_\_\_  
и его адрес

М.П. \_\_\_\_\_

\_\_\_\_\_  
должность и подпись руководителя предприятия, выполнившего ремонт





**Корешок талона №3**

на гарантийный ремонт машины посудомоечной универсальной МПУ-700 \_\_\_\_\_

Изъята \_\_\_\_\_ 20 \_\_\_\_ г.

Исполнитель \_\_\_\_\_

подпись

М.П. \_\_\_\_\_

-----  
Линия отреза

**Приложение А**

Открытое акционерное общество

"Гродненский завод торгового машиностроения"

230023, Республика Беларусь, г. Гродно, ул. Тимирязева, 16

**ТАЛОН №3 НА ГАРАНТИЙНЫЙ РЕМОНТ**

1 Машина посудомоечная универсальная МПУ-700 \_\_\_\_\_  
№ \_\_\_\_\_

\_\_\_\_\_ месяц, год выпуска

Штамп ОТК

2 \_\_\_\_\_  
дата продажи (поставки) изделия продавцом (поставщиком)

М.П. \_\_\_\_\_ подпись

3 \_\_\_\_\_  
дата ввода изделия в эксплуатацию

М.П. \_\_\_\_\_ подпись

Выполнены работы \_\_\_\_\_

\_\_\_\_\_  
\_\_\_\_\_  
\_\_\_\_\_

Исполнитель

Владелец

\_\_\_\_\_ фамилия, имя, отчество

\_\_\_\_\_ подпись

\_\_\_\_\_ наименование предприятия, выполнившего ремонт

\_\_\_\_\_ и его адрес

М.П. \_\_\_\_\_

\_\_\_\_\_ должность и подпись руководителя предприятия, выполнившего