

ВЕСЫ ТОРГОВЫЕ

СЕРИИ CL5000

РУКОВОДСТВО ПО ЭКСПЛУАТАЦИИ



СОДЕРЖАНИЕ:

1.	ОБЩИЕ СВЕДЕНИЯ.....	5
1.1.	МЕРЫ БЕЗОПАСНОСТИ	5
1.2.	ВВЕДЕНИЕ	7
1.3.	ТЕХНИЧЕСКИЕ ДАННЫЕ	8
1.4.	КОМПЛЕКТ ПОСТАВКИ.....	9
1.5.	ОБЩИЙ ВИД	10
1.6.	УКАЗАТЕЛИ	12
1.7.	ФУНКЦИИ КЛАВИШ	13
1.8.	ПОДГОТОВКА К РАБОТЕ И ВКЛЮЧЕНИЕ ВЕСОВ	14
1.9.	ЗАПРАВКА РУЛОНА ЭТИКЕТОК	15
2.	ПРОГРАММИРОВАНИЕ	18
2.1.	ОБЩАЯ СТРУКТУРА РЕЖИМА ПРОГРАММИРОВАНИЯ.....	18
2.2.	ОБЩИЙ ПОРЯДОК РАБОТЫ В РЕЖИМЕ ПРОГРАММИРОВАНИЯ.....	20
2.3.	РАБОТА С ПАМЯТЬЮ ТОВАРОВ	21
2.3.1.	СОЗДАНИЕ ЗАПИСИ ТОВАРА (код меню 1120).....	23
2.3.2.	ИЗМЕНЕНИЕ ЦЕНЫ В ЗАПИСИ ТОВАРА (код меню 1110).....	24
2.3.3.	УПРАВЛЕНИЕ ТОВАРАМИ (код меню 1140)	24
2.3.3.1.	КОПИРОВАНИЕ ТОВАРА (код меню 1141).....	24
2.3.3.2.	УДАЛЕНИЕ ТОВАРА (код меню 1142)	25
2.3.3.3.	ПЕРЕНОС ТОВАРА (код меню 1143)	25
2.3.3.4.	ПРОПУСК ДАННЫХ (код меню 1144)	25
2.3.3.5.	СЧЕТЧИК ПРОДАЖ (код меню 1145).....	25
2.4.	ДОПОЛНИТЕЛЬНЫЙ СПИСОК 1	26
2.4.1.	РАБОТА С ОТДЕЛАМИ.....	26
2.4.1.1.	ОБРАЗОВАНИЕ НОВОГО ОТДЕЛА (Код меню 1211)	26
2.4.1.2.	ПРОСМОТР СПИСКА ОТДЕЛОВ (Код меню 1212)	27
2.4.1.3.	УДАЛЕНИЕ ОТДЕЛА (Код меню 1213).....	27
2.4.2.	ГРУППЫ (Код меню 1220).....	27
2.4.2.1.	СОЗДАНИЕ НОВОЙ ГРУППЫ (Код меню 1221)	28
2.4.2.2.	ПРОСМОТР ГРУПП (Код меню 1222)	28
2.4.2.3.	УДАЛЕНИЕ ГРУППЫ (Код меню 1223)	28
2.4.3.	ДОПОЛНИТЕЛЬНЫЕ ТЕКСТЫ (Код меню 1240).....	29
2.4.3.1.	ДОБАВИТЬ/ИЗМЕНИТЬ ДОПОЛНИТЕЛЬНЫЙ ТЕКСТ (Код меню 1241).....	29
2.4.3.2.	ПРОСМОТР ДОПОЛНИТЕЛЬНЫХ ТЕКСТОВ (Код меню 1242).....	29
2.4.3.3.	УДАЛЕНИЕ ДОПОЛНИТЕЛЬНОГО ТЕКСТА (Код меню 1243)	30
2.4.4.	ШТРИХ-КОД (Код меню 1260)	30
2.4.4.1.	ДОБАВИТЬ/ИЗМЕНИТЬ ШТРИХ-КОД (Код меню 1261).....	30
2.4.4.2.	ПРОСМОТР ШТРИХ-КОДОВ (Код меню 1262).....	33
2.4.4.3.	УДАЛЕНИЕ ШТРИХ-КОДА (Код меню 1263)	33
2.4.5.	СПИСОК МАСС ТАРЫ (Код меню 1270).....	34
2.4.5.1.	ВВОД НОВОЙ МАССЫ ТАРЫ/РЕДАКТИРОВАНИЕ (Код меню 1271).....	34
2.4.5.2.	ПРОСМОТР ЗАПИСЕЙ ТАРЫ (Код меню 1272).....	35
2.4.5.3.	УДАЛЕНИЕ ЗАПИСИ ТАРЫ (Код меню 1273).....	35
2.4.5.4.	КЛАВИШИ БЫСТРОГО ВЫЗОВА МАССЫ ТАРЫ (Код меню 1274)	36
2.4.6.	ЕДИНИЦЫ СЧЕТА (Код меню 1280)	36
2.4.6.1.	ДОБАВИТЬ/ИЗМЕНИТЬ ЕДИНИЦУ СЧЕТА (Код меню 1281).....	36
2.4.6.2.	ПРОСМОТР ЕДИНИЦ СЧЕТА (Код меню 1282).....	37
2.4.6.3.	УДАЛЕНИЕ ЕДИНИЦЫ СЧЕТА (Код меню 1283).....	37
2.5.	ДОПОЛНИТЕЛЬНЫЙ СПИСОК 2.....	38
2.5.1.	СОСТАВЫ ПРОДУКТОВ (Код меню 1310)	38
2.5.1.1.	ДОБАВИТЬ/ИЗМЕНИТЬ СОСТАВ ПРОДУКТА (Код меню 1311).....	38
2.5.1.2.	ПРОСМОТР СОСТАВОВ ПРОДУКТОВ (Код меню 1312).....	39
2.5.1.3.	УДАЛЕНИЕ СОСТАВА ПРОДУКТА (Код меню 1313).....	39
2.5.2.	ПИЩЕВАЯ ЦЕННОСТЬ (Код меню 1320)	39
2.5.2.1.	ДОБАВЛЕНИЕ/ИЗМЕНЕНИЕ ПИЩЕВОЙ ЦЕННОСТИ (Код меню 1321).....	40
2.5.2.2.	ПРОСМОТР ПИЩЕВОЙ ЦЕННОСТИ (Код меню 1322)	43
2.5.2.3.	УДАЛЕНИЕ ПИЩЕВОЙ ЦЕННОСТИ (Код меню 1323)	43
2.5.3.	СКИДКИ НА ОПРЕДЕЛЕННЫЕ ТОВАРЫ (Код меню 1130)	44
2.5.3.1.	ВВОД СКИДКИ (Код меню 1131).....	44
2.5.3.2.	ПРОСМОТР СКИДОК (Код меню 1132).....	46
2.5.3.3.	УДАЛЕНИЕ СКИДОК (Код меню 1133)	47
2.5.4.	ОБЩИЕ СКИДКИ (Код меню 1530).....	48





2.5.4.1. ОПРЕДЕЛЕНИЕ ПРИОРИТЕТА СКИДОК (Код меню 1531)	48
2.5.4.2. СКИДКА ПО МАССЕ ИЛИ ШТУКАМ (Код меню 1532/1533/1534)	48
2.5.5. НАСТРОЙКА КЛАВИШ БЫСТРОГО ДОСТУПА (Код меню 1160)	49
2.5.6. МАГАЗИНЫ	50
2.5.6.1. ВВОД НОВОГО МАГАЗИНА (Код меню 1411)	50
2.5.6.2. ПРОСМОТР МАГАЗИНОВ (Код меню 1412)	50
2.5.6.2. ПРОСМОТР МАГАЗИНОВ (Код меню 1412)	51
2.5.6.3. УДАЛЕНИЕ МАГАЗИНА (Код меню 1413)	51
2.5.7. РЕКЛАМА НА ДИСПЛЕЕ (Код меню 1430)	52
2.5.7.1. НАСТРОЙКА ПАРАМЕТРОВ РЕКЛАМЫ (Код меню 1431)	52
2.5.7.2. РЕДАКТИРОВАНИЕ ТЕКСТА РЕКЛАМЫ (Код меню 1432)	52
2.5.7.3. ПРОСМОТР РЕКЛАМНЫХ СТРОК (Код меню 1433)	54
2.6. ОСНОВНЫЕ НАСТРОЙКИ	55
2.6.1. ФОРМАТ ЭТИКЕТКИ (Код меню 1510)	55
2.6.2. ФОРМАТ ШТРИХ-КОДА (Код меню 1520)	56
2.7. ПАРАМЕТРЫ ПЕЧАТИ (Код меню 1700)	58
2.7.1. СПИСОК ПЕЧАТИ ДЛЯ ЭТИКЕТКИ (Код меню 1710)	58
2.7.2. ПОКАЗ СКИДКИ (Код меню 1720)	60
2.7.3. НАСТРОЙКИ ПРИНТЕРА (Код меню 1730)	60
2.7.3.1. РЕЖИМ ПЕЧАТИ (Код меню 1731)	61
2.7.3.2. РАЗМЕРЫ ЧЕКА/ЭТИКЕТКИ (Код меню 1732)	61
2.7.3.3. НАСТРОЙКА ДАТЧИКОВ (Код меню 1733)	62
2.7.3.4. УПРАВЛЕНИЕ ПРОТЯЖКОЙ (Код меню 1734)	62
2.7.3.5. КОНТРАСТ ПЕЧАТИ (Код меню 1735)	62
2.7.3.6. СДВИГ ПЕЧАТИ (Код меню 1736)	63
2.7.3.7. ОТСТУП ПЕЧАТИ (Код меню 1737)	63
2.7.4. ФОРМАТ НОМЕРА ЭТИКЕТКИ (Код меню 1740)	63
2.7.5. СУММИРОВАНИЕ ПОКУПКИ (Код меню 1750)	64
2.7.6. ПЕЧАТЬ ЧЕКОВ (Код меню 1760)	64
2.7.6.1. ВАРИАНТЫ ПЕЧАТИ ЧЕКА (Код меню 1761)	65
2.7.6.2. СПИСОК ПЕЧАТИ ЧЕКА (Код меню 1762)	65
2.8. КОНФИГУРАЦИЯ (ВСЕВОЗМОЖНЫЕ НАСТРОЙКИ) (Код меню 1800)	66
2.8.1. РЕЖИМ ПРОДАЖ (Код меню 1810)	66
2.8.2. РЕЖИМЫ РАБОТЫ (Код меню 1820)	68
2.8.3. УСТАНОВКА ТЕКУЩЕГО ОТДЕЛА (Код меню 1830)	69
2.8.4. УСТАНОВКА ДАТЫ, ВРЕМЕНИ И ФОРМАТА ИХ ПРЕДСТАВЛЕНИЯ (Код меню 1840)	69
2.8.5. ПАРОЛИ И ДОСТУП (Код меню 1850)	70
2.8.5.1. ВВОД ПРОДАВЦА (Код меню 1851)	70
2.8.5.2. СМЕНА ПАРОЛЯ ПРОДАВЦА (Код меню 1852)	71
2.8.5.3. СПИСОК ПРОДАВЦОВ (Код меню 1853)	71
2.8.5.4. УДАЛЕНИЕ ПРОДАВЦА (Код меню 1854)	72
2.8.5.5. УРОВНИ ДОСТУПА ПРОДАВЦОВ (Код меню 1855)	72
2.8.5.6. КЛАВИШИ ПРОДАВЦОВ (Код меню 1856)	74
2.8.6. ДИАГНОСТИКА УСТРОЙСТВ (Код меню 1860)	74
2.8.6.1. ТЕСТИРОВАНИЕ ДИСПЛЕЯ (Код меню 1861)	75
2.8.6.2. ТЕСТИРОВАНИЕ АЦП (Код меню 1862)	75
2.8.6.3. ТЕСТИРОВАНИЕ КЛАВИАТУРЫ (Код меню 1863)	75
2.8.6.4. ТЕСТИРОВАНИЕ ПЕЧАТИ (Код меню 1864)	75
2.8.6.5. ТЕСТИРОВАНИЕ ДАТЧИКОВ ПРИНТЕРА (Код меню 1865)	76
2.8.6.6. ОПРЕДЕЛЕНИЕ СОСТОЯНИЯ ПАМЯТИ (Код меню 1866)	76
2.8.6.7. ОПРЕДЕЛЕНИЕ ВЕРСИИ ПРОШИВКИ (Код меню 1867)	76
2.8.7. ПАРАМЕТРЫ ВЕСОВ (Код меню 1870)	77
2.8.8. ОПРЕДЕЛЕНИЕ ФУНКЦИЙ КЛАВИШ БЫСТРОГО ДОСТУПА (Код меню 1880)	78
2.9. ОТЧЕТЫ (ИТОГИ) (Код меню 1600)	80
2.9.1. ОБЩИЕ СВЕДЕНИЯ ПО РЕЖИМУ ОТЧЕТОВ	80
2.9.2. ОТЧЕТЫ ВИДА X1/X2 (Код меню 1610/1630)	81
2.9.2.1. ОТЧЕТЫ ВИДА X1/X2 ПО НОМЕРУ ВЕСОВ (Код меню 1611/1613)	81
2.9.2.2. ОТЧЕТЫ ВИДА X1/X2 ПО ЗАПРОГРАММИРОВАННЫМ ТОВАРАМ (Код меню 1612/1632)	83
2.9.2.3. ОТЧЕТЫ ВИДА X1/X2 ПО НЕЗАПРОГРАММИРОВАННЫМ ТОВАРАМ (Код меню 1613/1633)	85
2.9.2.4. ОТЧЕТЫ ВИДА X1/X2 ПО ГРУППАМ (Код меню 1614/1644)	86
2.9.2.5. ОТЧЕТЫ ВИДА X1/X2 ПО ОТДЕЛАМ (Код меню 1615/1645)	87
2.9.2.6. ПОЧАСОВЫЕ ОТЧЕТЫ ВИДА X1/X2 (Код меню 1616/1646)	88

2.9.2.7. ОТЧЕТЫ ПО ПРОДАВЦАМ ВИДА X1/X2 (Код меню 1617/1647).....	89
2.9.3. ОТЧЕТЫ ПО ВЕСАМ ВИДА Z1/Z2 (Код меню 1620/1640)	90
2.9.4. ОЧИСТКА ВСЕХ ОТЧЕТНЫХ ДАННЫХ, ХРАНЯЩИХСЯ В ПАМЯТИ (Код меню 1650)	90
3. РАБОТА В ОСНОВНОМ РЕЖИМЕ	91
3.1. ОБНУЛЕНИЕ	91
3.2. РАБОТА С ТАРОЙ	92
3.2.1. ВВОД МАССЫ ТАРЫ С КЛАВИАТУРЫ.....	92
3.2.2. ВВОД МАССЫ ТАРЫ ПУТЕМ ИЗМЕРЕНИЯ НА ПЛАТФОРМЕ	92
3.2.3. ВВОД ПРЕДВАРИТЕЛЬНО ЗАДАННОЙ МАССЫ ТАРЫ.....	92
3.2.4. УДАЛЕНИЕ МАССЫ ТАРЫ.....	92
3.3. ВЫЗОВ ИЗ ПАМЯТИ ЗАПРОГРАММИРОВАННОГО ТОВАРА	93
3.3.1. ВЫЗОВ ТОВАРА ПУТЕМ ВВОДА НОМЕРА ЯЧЕЙКИ	93
3.3.2. ИСПОЛЬЗОВАНИЕ КЛАВИШ БЫСТРОГО ДОСТУПА	93
3.4. КОРРЕКЦИЯ СТОИМОСТИ ТОВАРА	94
3.4.1. ВЕСОВОЙ ТОВАР	94
3.4.2. ШТУЧНЫЙ ТОВАР	94
3.5. ДЕЙСТВИЯ ПРИ ПРОДАЖЕ	95
3.5.1. ДЕЙСТВИЯ С ВЕСОВЫМ ТОВАРОМ.....	95
3.5.2. ДЕЙСТВИЯ СО ШТУЧНЫМ ТОВАРОМ	95
3.6. СКИДКИ	96
3.6.1. СКИДКА ПО МАССЕ НА ЦЕНУ КИЛОГРАММА	96
3.6.2. СКИДКА ПО МАССЕ В % ОТ ЦЕНЫ ЗА КИЛОГРАММ	97
3.6.3. СКИДКА ПО МАССЕ НА ЦЕНУ КИЛОГРАММА	98
3.6.4. СКИДКА ПО КОЛИЧЕСТВУ НА ЦЕНУ ШТУКИ	99
3.7. РЕЖИМ СУММИРОВАНИЯ	100
3.8. РЕЖИМЫ РАБОТЫ ПРОДАВЦА	102
3.8.1. СТАНДАРТНЫЙ РЕЖИМ РАБОТЫ ПРОДАВЦА	103
3.8.2. РЕЖИМ РАБОТЫ «ПЕРЕХОДЯЩИЙ ПРОДАВЕЦ»	104
3.9. ОТМЕНА ОПЕРАЦИЙ	105
3.10. ОПЛАТА И СДАЧА ПОСЛЕ СУММИРОВАНИЯ	106
3.11. ВОЗВРАТ	108
3.12. ФАСОВКА.....	109
3.13. РЕЖИМ УМНОЖЕНИЯ.....	110
3.13.1. ВЕСОВОЙ ТОВАР	110
3.13.2. ШТУЧНЫЙ ТОВАР	112
3.14. ИЗМЕНЕНИЕ ДАТЫ ПРОДАЖИ.....	112
3.15. ИЗМЕНЕНИЕ СТРАНЫ-ПРОИЗВОДИТЕЛЯ	113
3.16. СМЕНА ТИПА ТОВАРА	114
3.17. СМЕНА ЦЕНЫ.....	115
3.17.1 ИЗМЕНЕНИЕ ЦЕНЫ	115
3.17.2. ИЗМЕНЕНИЕ СКИДКИ	116
3.18. ФУНКЦИЯ ССЫЛКИ	117
4. ПРИЛОЖЕНИЯ	118
4.1. ФОРМАТЫ ЭТИКЕТОК.....	118
4.2. КОДЫ СИМВОЛОВ.....	120

1. ОБЩИЕ СВЕДЕНИЯ

1.1. МЕРЫ БЕЗОПАСНОСТИ

Внимание! Будьте осторожны при установке весов. Безукоснительно соблюдайте приведенные ниже требования мер предосторожности!

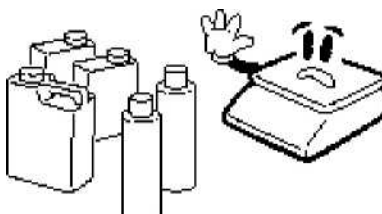
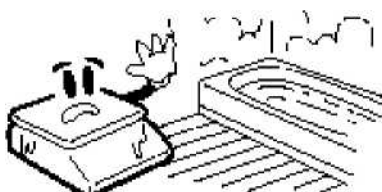
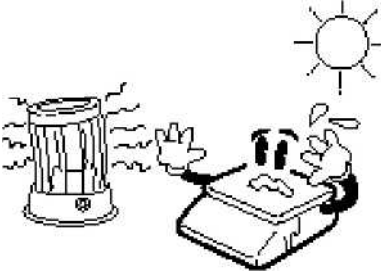
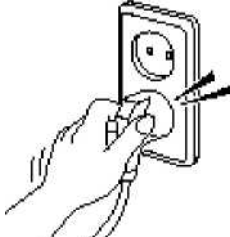
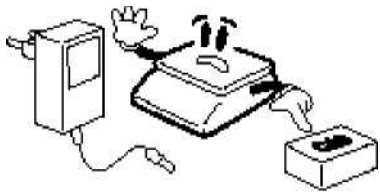
<p>Не разбирайте весы. При появлении любых повреждений или неисправностей немедленно свяжитесь с официальным дилером CAS для качественного ремонта.</p> 	<p>Не нагружайте весы сверх наибольшего предела взвешивания.</p> 	<p>Весы должны быть заземлены, чтобы минимизировать воздействие статического электричества для предотвращения неисправности весов или удара током.</p> 
<p>Не тяните за провод, когда вынимаете вилку из розетки. Поврежденный провод может быть причиной удара током или пожара.</p> 	<p>Для предотвращения пожара не устанавливайте и не используйте весы вблизи горючих или едких газов.</p> 	<p>Чтобы уменьшить вероятность удара током или неправильных подсчетов, не проливайте воду на весы и не устанавливайте их во влажном помещении.</p> 
<p>Не устанавливайте весы возле нагревательных приборов или в местах прямого воздействия солнечных лучей.</p> 	<p>Во избежание поражения электротоком плотно вставляйте вилку в сетевую розетку.</p> 	<p>Используйте подходящий адаптер. Несоответствующий адаптер может повредить весы.</p> 

Убедитесь в подключении весов к розетке с нужным напряжением. Не менее, чем за 30 минут до начала работы весы необходимо включить для прогрева.

<p>Для получения наилучших характеристик при эксплуатации выполняйте техническое обслуживание и периодическую поверку только у официального представителя CAS.</p> 	<p>Избегайте случайных ударов по весам. Это может повредить внутренний механизм весов.</p> 	<p>При перестановке весов беритесь за их нижнюю часть. Не беритесь за тарелку весов.</p> 
<p>Если весы не используются длительное время, выньте батарейку. Течь из батарейки опасна.</p> 	<p>Установите весы на устойчивую поверхность.</p> 	<p>Регулируя 4 винтовых ножки весов, установите весы горизонтально, с помощью встроенной ампулы уровня.</p> 

Держите весы вдали от других устройств, генерирующих электромагнитное излучение. Эти излучения могут влиять на точность отсчетов.

1.2. ВВЕДЕНИЕ

Благодарим Вас за покупку весов CL-5000 фирмы CAS — весов с возможностью печати самоклеющихся этикеток. Эти весы обладают самыми совершенными возможностями, имеют конструкцию высокого качества и удобный пользовательский интерфейс.

Перед началом эксплуатации весов желательно обратиться к официальному дилеру фирмы CAS, чтобы провести первоначальную установку, программирование и демонстрацию. Официальные дилеры фирмы CAS прошли специальную подготовку и могут помочь Вам по любым вопросам, связанным с весами CL-5000.

Весы CL-5000 выпускаются в 4-х основных модификациях (по форме корпуса): без стойки (с расположением дисплея непосредственно на весах), с вертикальной стойкой (с расположением дисплея на ней, 2 модификации) и в виде крановых (подвесных). Обозначения и контурный вид всех модификаций приведены на рисунках 1.1.-1.4.

Весы сертифицированы Федеральным Агентством по техническому регулированию и метрологии Российской Федерации, сертификат об утверждении типа средств измерений № 23655 от 26.04.2006 г. В соответствии с сертификатом об утверждении типа средств измерений, тип весов электронных CL утвержден, зарегистрирован в Государственном реестре средств измерений под № 20532-06 и допущен к применению в Российской Федерации. Копия сертификата и копия описания типа средств измерений размещены на интернет-сайте представительства фирмы-изготовителя.

При эксплуатации весы должны быть поверены. Межповерочный интервал – не более 12 месяцев.

1.3. ТЕХНИЧЕСКИЕ ДАННЫЕ

Основные технические данные приведены в таблице 1.1.

Таблица 1.1 – Технические данные

Наибольший предел взвешивания, кг	6/15		30	
Цена поверочного деления и дискретность отсчета, г	2/5		5/10	
Максимальная масса тары, кг	5.998		9.995	
Частота АЦ-преобразования, Гц	8			
Размер платформы, мм	382 x 246			
Поддерживаемые виды штрих-кодов	UPC, EAN13, EAN13A5, I2OF5, CODE128, CODE39, CODE93, CODABAR MSI/PLESSEY, IATA2OF5, пользователя			
Тип принтера	Термопечать			
Скорость печати, мм/сек.	100			
Разрешающая способность принтера, точек/дюйм	202			
Размер этикетки, мм				
Ширина	40~60			
Длина	30~120			
Диапазон рабочих температур	-10° С ~ 40° С			
Источник питания	Переменное напряжение 100~240В, 50/60Гц			
Потребляемая мощность, ВА, не более	90			
Клавиатура	Стандартный тип:	48 клавиш быстрого доступа и 36 функциональных клавиш	Расширенный тип:	72 клавиши быстрого доступа и 36 функциональных клавиш
Клавиши быстрого доступа		96 клавиш быстрого доступа		144 клавиши быстрого доступа
Дисплей	24-х разрядный флуоресцентный и графический жидкокристаллический			
	Тара : 4 разряда Масса : 5 разрядов Цена : 6 разрядов Стоимость : 6 разрядов			

Примечание. CAS Corporation оставляет за собой право вносить изменения в технические характеристики без уведомления.

1.4. КОМПЛЕКТ ПОСТАВКИ

Перечень поставляемых изделий приведен в таблице 1.4.

Таблица 1.2 – Комплект поставки

Наименование	Количество (шт.)
Весы CL-5000	1
Платформа	1
Крышка платформы	1
Сетевой шнур	1
Руководство по эксплуатации	1

1.5. ОБЩИЙ ВИД

Всего выпускается 4 разновидности весов по форме корпуса: настольные без стойки и со стойкой (2 варианта), а также подвесной. Контурный вид всех вариантов и обозначение модификаций приведено на рисунках 1.1-1.4.



Рисунок 1.1 – Контурный вид весов без стойки (CL5000-B)



Рисунок 1.2 – Контурный вид весов со стойкой (CL5000-P)

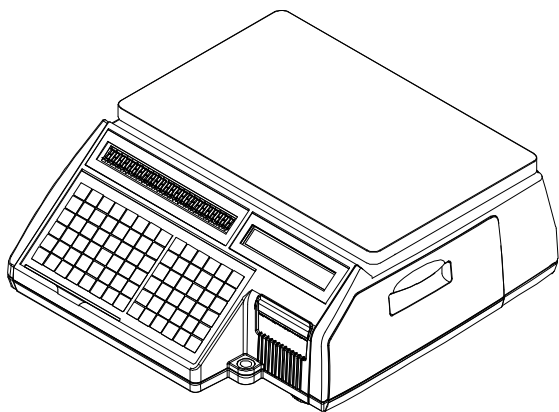

Рисунок 1.3 – Контурный вид весов со стойкой (CL5000-R)

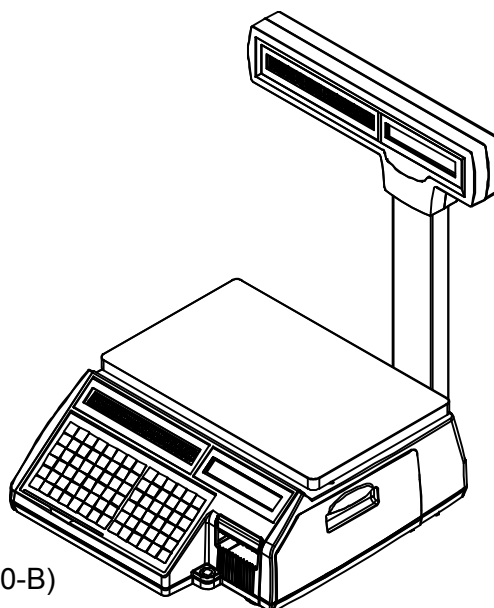

Рисунок 1.4 – Контурный вид подвесных весов (CL5000-H)

На рисунках 1.5-1.8 приведены виды дисплея и клавиатуры для некоторых моделей

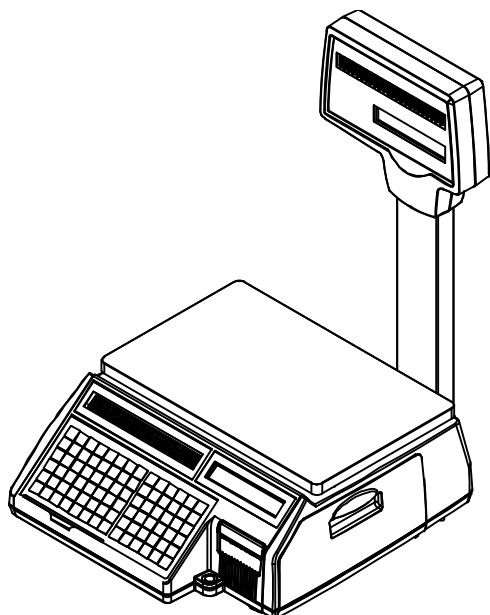

Рисунок 1.5 – Вид дисплея весов со стойкой (CL5000-R)

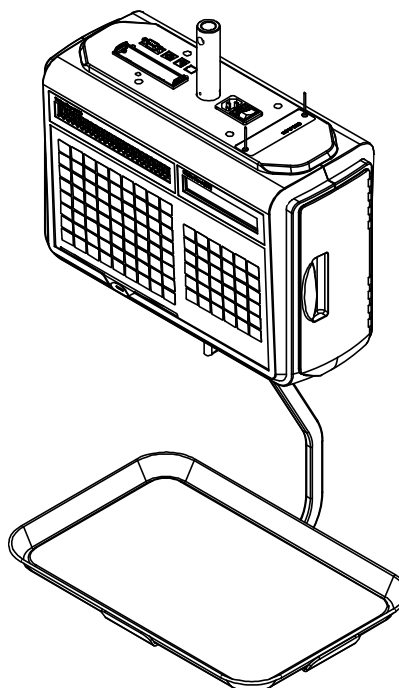

Рисунок 1.6 – Вид дисплея весов без стойки (модель CL5000-B) и со стойкой (модель CL5000-P)



Рисунок 1.7 – Вид клавиатуры весов со стандартным набором клавиш



Рисунок 1.8 – Вид клавиатуры весов с расширенным набором клавиш быстрого доступа







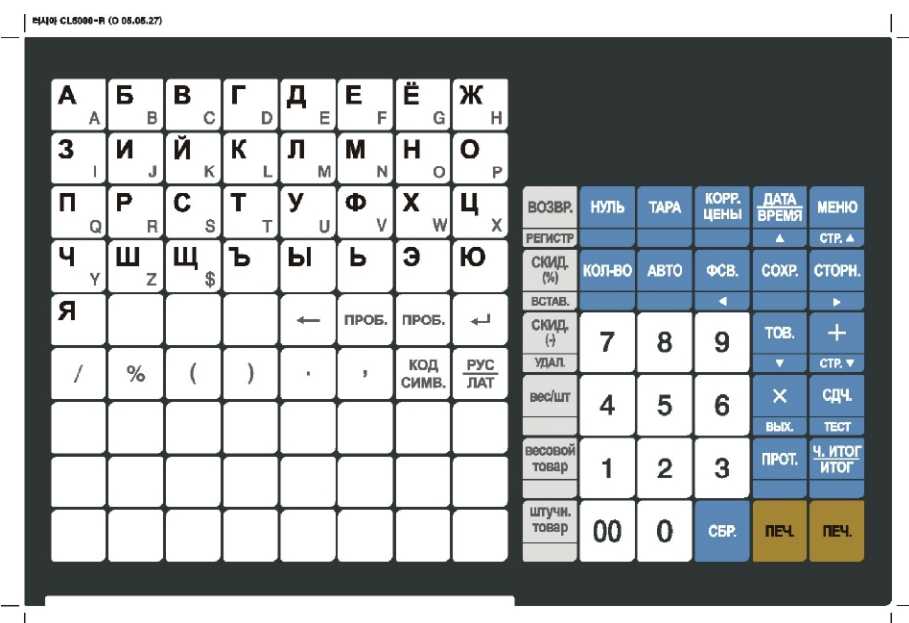









1.6. УКАЗАТЕЛИ















Таблица 1.3 – Условия включения указателей

Указатель	Когда включен
СТАБ.	Установилось стабильное состояние
▶ 0◀	Нет нагрузки
НЕТТО	Масса нетто
АВТО	Режим автоматической печати этикеток
СОХР.	Состояние автоматического стирания (в режиме продажи)
ФАСОВКА	Режим фасовки
СКИДКА	Введена скидка
строчн.	Режим латиницы
ДАННЫЕ	Состояние обмена данными

1.7. ФУНКЦИИ КЛАВИШ

Таблица 1.4– Основное назначение клавиш

Клавиша	Основное назначение
 ~ 	Цифровые клавиши. Используются для ввода цены, количества, итога, тары, числовых данных в режиме программирования и др.
	Двойной ноль
	Очистить. Используется для удаления ошибочно введенных символов.
	Выставление нуля. Используется для устранения небольших отклонений от нуля.
	Тара. Используется для ввода и удаления массы тары вручную.
	Коррекция цены. Позволяет временно изменить цену за килограмм запрограммированного товара.
	Дата и время. Переключает дисплей между датой, временем, номером весов и номером отдела.
	Вход в режим программирования. Переход к предыдущей странице в режиме программирования.
	Количество. Используется для ввода цены штучного товара.
	Включение/выключение режима автоматической печати (печати без нажатия клавиши ПЕЧ.)
	Включение/выключение режима фасовки.
	Сохранение новых данных в режиме программирования с переходом на предыдущий уровень меню.
	Удаление неправильной продажи из итоговой суммы.
	Вызов товара из определенной ячейки памяти.
	В режиме взвешивания: добавление товара в список суммируемых товаров. В режиме программирования: переход к следующей странице.

	В режиме взвешивания: печать нескольких этикеток для одного товара. В режиме программирования: переход на предыдущий уровень меню, выход в режим взвешивания.
	Завершение суммирования товаров и печать итоговой этикетки.
	Протяжка ленты.
	В режиме взвешивания: расчет сдачи. В некоторых режимах меню программирования: печать тестовой этикетки.
	В режиме продаж: печать этикетки. В режиме программирования: подтверждение сохранения нового значения и переход к вводу следующего.
	В режиме продаж: оформление возврата товара при ошибочных операциях. В режиме программирования: переключение между строчными и заглавными буквами.
	В режиме продаж: ввод скидки в процентах от стоимости. В режиме программирования: вставка.
	Выбор типа товара (весовой/штучный).
	Ввод цены за килограмм незапрограммированного весового товара.
	Ввод количества незапрограммированного штучного товара.
	В режиме продаж: ввод абсолютного значения скидки. В режиме программирования: удаление.
	Ввода текста.
	Удаление символа, стоящего слева от курсора.
	Ввод пробела.
	В режиме программирования: переход на следующую строку при вводе текста.

1.8. ПОДГОТОВКА К РАБОТЕ И ВКЛЮЧЕНИЕ ВЕСОВ

- q Установите весы на ровной и устойчивой поверхности, соблюдая требования мер безопасности.
- q Если весы комплектуются стойкой, установите ее в кронштейн.
- q Вставьте сетевой шнур, входящий в комплект, в разъем, расположенный в нижней части весов.
- q Вставьте сетевой шнур в розетку питания.
- q Установите переключатель, расположенный в нижней части весов, в положение «ON» (включено).

1.9. ЗАПРАВКА РУЛОНА ЭТИКЕТОК

На рисунках 1.9-1.16 приведены геометрические размеры рулона и формата этикетки. Действия, которые необходимо выполнить для заправки рулона этикеток, приведены на следующей странице.

Внешний диаметр рулона: 100 мм
Внутренний диаметр рулона: 40 мм
Ширина приемного ролика: 40, 50, 60 мм
Ширина ролика этикеток: 60 мм (максимум)



Рисунок 1.9 – Геометрические размеры рулона

Зона печати:

Ширина этикетки: 60 мм (максимум) Длина этикетки: 120 мм (максимум)

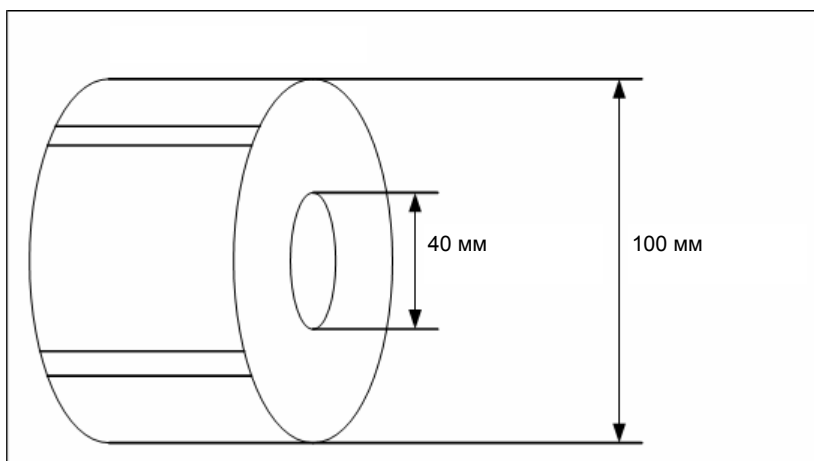

Рисунок 1.10 – Геометрические размеры формата этикетки

Для того чтобы установить рулон этикеток выполните следующие действия:

1. Отключите питание весов тумблером **ON/OFF**, расположенным на днище весов. Откройте крышку отсека принтера (см. рисунок 1.11).

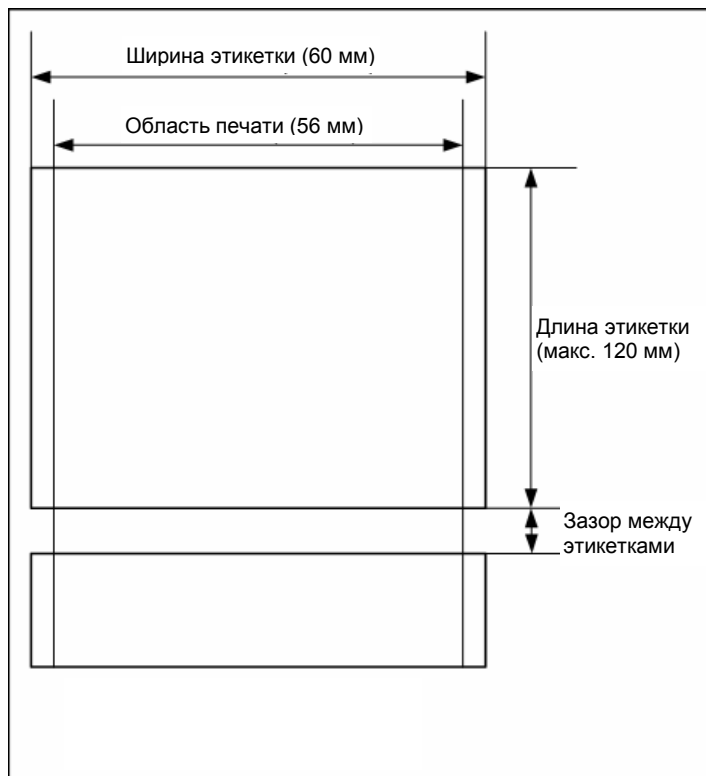

Рисунок 1.11 – Открытие крышки

2. Поднимите рычаг (см. рисунок 1.12).

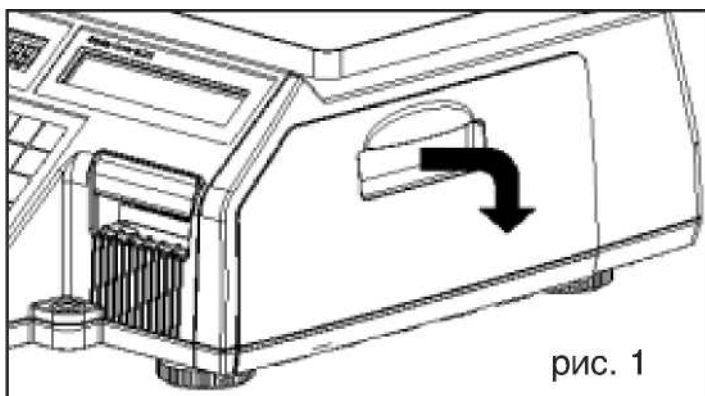

Рисунок 1.12 – Подъем рычага

3. Выньте картридж (см. рисунок 1.13).

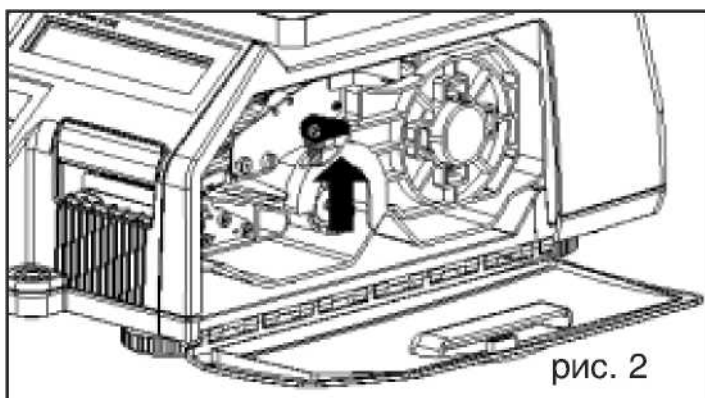

Рисунок 1.13 – Снятие картриджа

4. Выньте приемную катушку и направляющую бумаги из картриджа (см. рисунок 1.14).

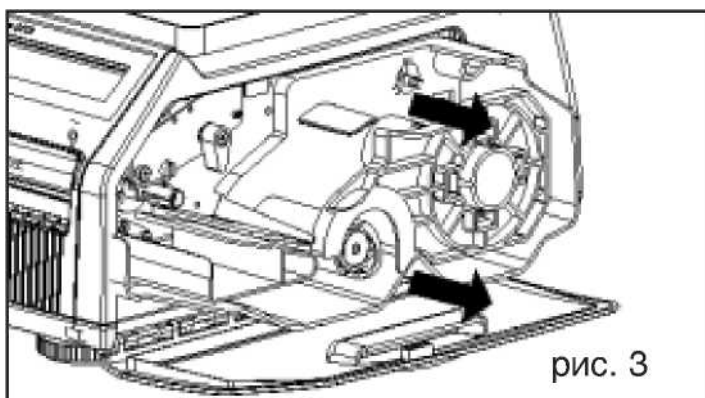

Рисунок 1.14 – Снятие приемной катушки

5. Установите рулон (см. рисунок 1.15).

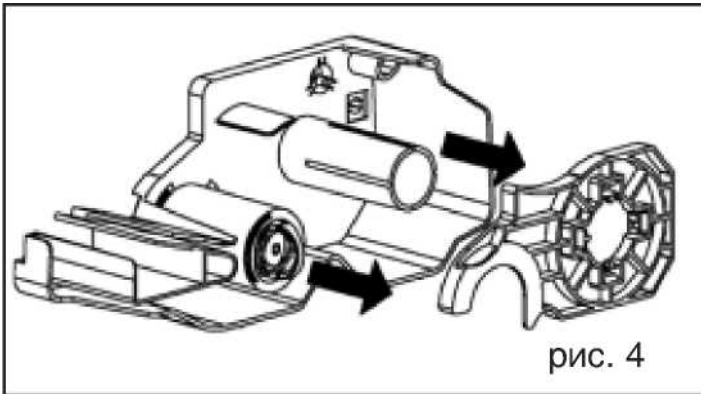

Рисунок 1.15 – Установка рулона

6. Рулон должен быть установлен, как показано на рисунке 1.16.

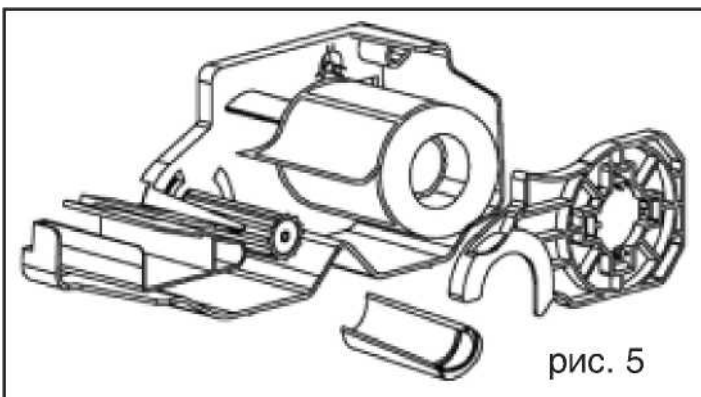

Рисунок 1.16 – Варианты правильной и неправильной установки протяжки ленты с наклейками относительно термоголовки и прижимного валика.

7. Нажмите клавишу **ПРОТ.**

8. После окончания заправки рулона рекомендуется провести настройку параметров работы датчиков принтера и сдвиг печати (см. п. 2.7.3.3 и п. 2.7.3.6).

2. ПРОГРАММИРОВАНИЕ

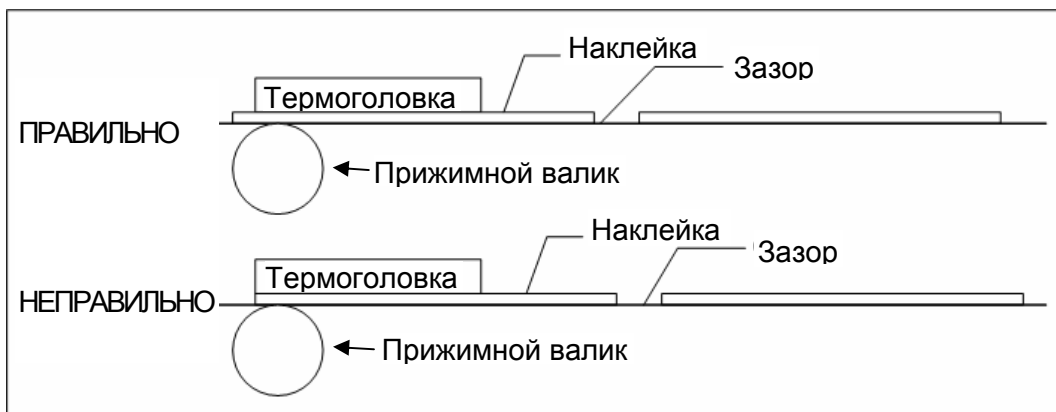
2.1. ОБЩАЯ СТРУКТУРА РЕЖИМА ПРОГРАММИРОВАНИЯ

Таблица 2.1 - Общая структура режима программирования

Код	Меню	Код	Подменю	Код	Подменю				
1100	Товары	1110	Переоценка						
		1120	Добавить/изменить						
		1130	Скидки	1131	Добавить/изменить скидку				
				1132	Просмотр скидок				
				1133	Удалить	1137	Удалить по товару №		
						1138	Удалить по отделу №		
						1139	Удалить все скидки		
				1140	Управление	1141	Копировать товар		
		1142	Удалить товар			1147	Товар №		
						1148	Товары отдела №		
						1149	Удалить все товары		
		1143	Перенести товар						
		1144	Пропуск данных (при вводе нового товара)						
1145	Счетчик продаж								
1150	Просмотр								
1160	«Горячие» клавиши								
1170	Пробная печать								
1200	Дополнительный список I	1210	Отделы	1211	Добавить/изменить отдел				
				1212	Просмотр отделов				
				1213	Удалить отдел				
		1220	Группы	1221	Добавить/изменить группу				
				1222	Просмотр групп				
				1223	Удалить группу				
		1240	Доп. тексты	1241	Добавить/изменить дополн. текст				
				1242	Просмотр дополнительных текстов				
				1243	Удалить дополнительный текст				
		1260	Форматы штрих-кодов	1261	Добавить/изменить штрих-код				
				1262	Просмотр штрих-кодов				
				1263	Удалить штрих-код				
		1270	Нумерация тары	1271	Добавить/изменить запись тары				
				1272	Просмотр записей тары				
				1273	Удалить запись тары				
		1280	Список единиц счета	1281	Добавить/изменить единицу счета				
				1282	Просмотр единиц счета				
				1283	Удалить единицу счета				
1300	Дополнительный список II	1310	Составы продуктов	1311	Добавить/изменить состав продукта				
				1312	Просмотр состава продукта				
				1313	Удалить штрих-код				
		1320	Пищевая ценность	1321	Добавить/изменить пищевую ценность				
				1322	Просмотр пищевой ценности				
				1323	Удалить пищевую ценность				
1400	Параметры магазина	1410	Магазин	1411	Добавить/изменить название магазина				
				1412	Просмотр названия магазина				
				1413	Удалить название магазина				
		1430	Дополнительные тексты на дисплее	1431	Настройка показа рекламы				
				1432	Ввод рекламных строк				

				1433	Просмотр рекламных строк		
1500	Общие параметры	1510	Формат этикетки				
		1520	Формат штрих-кода				
		1530	Скидка	1531	Приоритет скидок		
				1532	Скидка по массе		
				1533	Скидка по штукам		
1600	Итоги	1610	X1 отчет	1611	Итог по весам		
				1612	Итог по запрограммированным товарам		
				1613	Итог по незапр. товарам		
				1614	Итог по группам		
				1615	Итог по отделам		
				1616	Почасовой итог		
				1617	Итог по продавцам		
		1620	Z1 отчет				
		1630	X2 отчет	1631	Итог по весам		
				1632	Итог по запрограммированным товарам		
				1633	Итог по незапр. товарам		
				1634	Итог по группам		
				1635	Итог по отделам		
				1636	Почасовой итог		
				1637	Итог по продавцам		
		1640	Z2 отчет				
		1650	Очистить все (данных всех отчетов)				
		1700	Параметры печати	1710	Список печати этикетки		
				1720	Показывать скидку		
				1730	Настройки принтера	1731	Режим печати
1732	Размеры этикетки/чека						
1733	Настройка датчиков						
1734	Управление протяжкой						
1735	Контраст печати						
1736	Сдвиг печати						
1737	Отступ печати						
1740	Формат номера этикетки						
1750	Суммирование покупки						
1760	Печать чеков			1761	Варианты печати чека		
				1762	Список печати чека		
1800	Конфигурация	1810	Режим продаж				
		1820	Режим работы				
		1830	Номер весов				
		1840	Дата/время				
		1850	Пароли и доступ	1851	Добавить/изменить продавца		
				1852	Изменить пароль		
				1853	Просмотр списка продавцов		
				1854	Удалить продавца		
				1855	Уровни доступа		
				1856	Клавиши продавцов		
	1860			Тест	1861	Дисплей	
	1862	АЦП					
	1863	Клавиатура					
	1864	Проверка печати					
	1865	Датчики принтера					
	1866	Состояние памяти					
	1867	Версия прошивки					

		1870	Параметры весов	1871	Параметры дисплея	
				1871	Параметры дисплея	
				1872	Параметры печати	
				1873	Общие параметры	
		1870	Параметры весов	1874	Отмена авторизации	
		1880	Настройка функций клавиш			
		1900	Интерфейсы	1910	Сетевые настройки	1911
1912	DHCP					
1913	IP					
1914	Удаленный IP					
1915	RS232C					
1916	Установки WLAN					
1917	Конфигурация WLAN					
1920	Приложение					
1930	ВКЛ/ВЫКЛ. блокировку					
1940	Проверка весов					
1950	Копировать все					

2.2. ОБЩИЙ ПОРЯДОК РАБОТЫ В РЕЖИМЕ ПРОГРАММИРОВАНИЯ

Вход в режим программирования осуществляется нажатием клавиши **МЕНЮ** (при условии нахождения весов в режиме взвешивания). После входа в режим программирования на графическом дисплее появится главное меню программирования, на дисплее «Масса, кг» высветится текущий код меню - «1000». В целом меню имеет иерархическую структуру. Каждому подменю соответствует свой код, который состоит из последовательности цифр. При необходимости перехода в режим определенного подменю этот код необходимо ввести с клавиатуры, за исключением первой цифры «1» - ей в коде меню соответствует нажатие клавиши **МЕНЮ**. Например, для того чтобы войти в режим меню «1831» (при условии нахождения весов в режиме взвешивания) нужно последовательно нажать клавиши **МЕНЮ, 8, 3, 1**. Далее, для краткости, процедура входа в нужный раздел меню описываться не будет, а в заголовке для перехода к нему будет указываться только соответствующий код.

При работе в режиме программирования числовые клавиши (а в некоторых случаях и буквенные) используются для ввода нужного значения; клавиша **ПЕЧ.** – для перехода к вводу следующего значения и, по окончании ввода всех значений, – для подтверждения их сохранения и возврата на предыдущий уровень меню; клавиша **СОХР.** – для подтверждения сохранения всех измененных значений и возврата на предыдущий уровень меню; клавиша **ВЫХ.** – для отказа от сохранения измененных значений и возврата на предыдущий уровень меню; клавиша **СБР.** – для очистки ошибочно введенного значения.

В режиме программирования две цифры в верхнем углу (1/3) означают номера страниц. Цифра слева от «/» означает номер текущей страницы, цифра справа от «/» — общее количество страниц. Перемещаться по страницам можно клавишами **СТР. ▲** и **СТР. ▽**.

Для входа в некоторые режимы потребуется ввод пароля. Заводская установка пароля – «011».

При вводе текстовых данных, возможно, потребуется ввод символов, которые отсутствуют на клавиатуре в явном виде. В этом случае следует нажать клавишу **КОД СИМВ.**, а затем ввести код символа в соответствии с таблицей 4.2 (см. п. 4.2).

На рисунке 2.1 для образца представлена 1-ая страница главного меню.

<p>РЕЖИМ ПРОГРАММИРОВАНИЯ (1/3) 1. ТОВАРЫ 2. ДОП. СПИСОК I 3. ДОП. СПИСОК II</p>

Рисунок 2.1 – Вид 1-ой страницы главного меню

2.3. РАБОТА С ПАМЯТЬЮ ТОВАРОВ

Для описания каждого товара можно использовать до 32-х позиций данных (атрибутов), приведенных в таблице 2.2. Если какая-то позиция не используется, ее можно заблокировать (в меню с кодом 1144).

Таблица 2.2 - Перечень программируемых данных товара и их описание

№	Наименование данных	Описание
1	Отдел №	Номер отдела, которому принадлежит товар
2	Товар №	Номер товара
3	Тип товара	Тип товара: весовой или штучный
4	Наимен. 1	До 40 знаков текста, содержащего наименование товара
5	Наимен. 2	До 40 знаков текста, содержащего наименование товара
6	Наимен. 3	До 40 знаков текста, содержащего наименование товара
7	Группа №	Номер группы, в которую включается товар. Может быть в диапазоне от 0 до 99. Если установлено значение 0, товар не включается ни в какую группу.
8	Заданная масса	Фиксированная масса
9	Префикс	Порядковый код товара.
10	Код товара	Код товара.
11	Фиксиров. стоимость	Фиксированная стоимость товара, которая будет использоваться независимо от рассчитанной
12	Цена	Цена за килограмм товара
13	Спец. цена	Специальная цена
15	Масса тары	Масса тары
16	Масса тары в %	Масса тары в %
17	Предел массы тары в %	Предел массы тары в %
18	Изображение №	Изображение для данного товара
19	Дата производства	Дата производства
20	Дата упаковки	Дата упаковки
21	Время упаковки	Время упаковки
22	Продать до (дата)	Установка даты, до которой необходимо реализовать товар
23	Продать до (время)	Установка времени, до которого необходимо реализовать товар
24	Годен до (дата)	Установка срока годности
25	Состав продукта	Номер состава продукта
26	Пищевая ценность	Номер пищевой ценности
27	Доп. текст №	Номер дополнительного текста

28	Ссылка на отдел №	Номер ссылки на отдел
29	Ссылка на товар №	Номер ссылки на товар
30	Доп. товар из отдела №	(0~99) Дополнительный отдел
31	Доп. товар №	(0~999999)Дополнительный товар
32	Кол-во товаров в наборе	(0~2) Количество дополнительных товаров

2.3.1. СОЗДАНИЕ ЗАПИСИ ТОВАРА (код меню 1120)

В этом разделе описывается последовательность действий, которые необходимо выполнить для ввода в память весов нового весового товара или изменения параметров ранее введенного.

Ниже по действиям описана процедура ввода нового товара в память весов. Действие «введите» означает то, что необходимо нажать на клавиатуре весов клавиши, соответствующие нужному значению (цифры и/или буквы). Процедура ввода нового товара представлена в общем виде, с учетом всех возможных атрибутов товара. В случае блокировки некоторых из них в режиме программирования (код 1144) при вводе нового товара приглашение для ввода заблокированных атрибутов высвечиваться не будет.

Внимание! Перед созданием записи нового товара, в память весов должен быть введен отдел (см. п. 2.4.1.).

- q Нажмите последовательно клавиши **МЕНЮ (MENU)**, **1**, **2**.
- q Введите номер отдела, к которому будет приписан товар. Нажмите клавишу **ПЕЧ. (PRINT)**.
- q Введите номер нового товара. Нажмите клавишу **ПЕЧ. (PRINT)**.
- q Введите тип нового товара (1-весовой, 2-штучный). Нажмите клавишу **ПЕЧ. (PRINT)**.
- q Введите наименование (название) № 1 вводимого товара. Нажмите клавишу **ПЕЧ. (PRINT)**.
- q Введите наименование (название) № 2 вводимого товара. Нажмите клавишу **ПЕЧ. (PRINT)**.
- q Введите наименование (название) № 3 вводимого товара. Нажмите клавишу **ПЕЧ. (PRINT)**.
- q Введите номер группы, в которую будет включен товар (если включать товар в группу не требуется, введите «0»). Нажмите клавишу **ПЕЧ. (PRINT)**.
- q Введите заданную массу товара (она будет использоваться независимо от результатов взвешивания). Если заданную массу использовать не требуется, введите «0».
- q Введите префикс. Если префикс использовать не требуется, нажмите клавишу **ПЕЧ. (PRINT)**.
- q Введите код товара. Если код товара использовать не требуется, введите «0». Нажмите клавишу **ПЕЧ. (PRINT)**.
- q Введите фиксированную стоимость. Нажмите клавишу **ПЕЧ. (PRINT)**.
- q Введите цену за один килограмм товара. Нажмите клавишу **ПЕЧ. (PRINT)**.
- q Введите специальную цену за один килограмм товара. Если специальную цену использовать не требуется, введите «0». Нажмите клавишу **ПЕЧ. (PRINT)**.
- q Введите массу тары. Если автоматическое вычитание массы тары использовать не требуется, введите «0». Нажмите клавишу **ПЕЧ. (PRINT)**.
- q Введите массу тары в % от взвешиваемого груза. Если массу тары в % использовать не требуется, введите «0». Нажмите клавишу **ПЕЧ. (PRINT)**.
- q Введите предел массы тары в %. Если предел массы тары в % использовать не требуется, введите «0». Нажмите клавишу **ПЕЧ. (PRINT)**.
- q Введите номер изображения. Если изображение использовать не требуется, введите «0». Нажмите клавишу **ПЕЧ. (PRINT)**.
- q Введите дату производства товара. Дата производства вводится как разность между текущей датой и датой производства в днях. Например, если товар был произведен 9 дней назад, введите «9». Если дату производства использовать не требуется, введите «0». Нажмите клавишу **ПЕЧ. (PRINT)**.
- q Введите дату упаковки товара. Дата упаковки вводится в днях, как количество дней, по прошествии которых товар будет упакован. Например, если товар будет упакован через 2 дня, введите «2». Если дату упаковки использовать не требуется, введите «0». Нажмите клавишу **ПЕЧ. (PRINT)**.
- q Введите время упаковки товара. Время упаковки вводится в часах, как количество часов, по прошествии которых товар будет упакован. Например, если товар будет упакован через 2 часа, введите «2». Если время упаковки использовать не требуется, введите «0». Нажмите клавишу **ПЕЧ. (PRINT)**.
- q Введите дату продажи. Дата продажи вводится как количество дней с момента упаковки, в течение которых товар должен быть продан. Если дату продажи использовать не требуется, введите «0». Нажмите клавишу **ПЕЧ. (PRINT)**.

- q Введите время продажи. Время продажи вводится количеством часов с момента упаковки, в течение которых товар должен быть продан. Если время продажи использовать не требуется, введите «0». Нажмите клавишу **ПЕЧ. (PRINT)**.
- q Введите срок годности. Срок годности вводится, как количество дней с момента упаковки, в течение которых товар должен быть продан. Нажмите клавишу **ПЕЧ. (PRINT)**.
- q Введите номер состава продукта. Состав продукта предварительно программируется в МЕНЮ (MENU) . Если состав продукта использовать не требуется, введите «0». Нажмите клавишу **ПЕЧ. (PRINT)**.
- q Введите номер пищевой ценности. Если информацию о пищевой ценности использовать не требуется, введите «0». Нажмите клавишу **ПЕЧ. (PRINT)**.
- q Введите номер дополнительного текста. Если дополнительный текст использовать не требуется, введите «0». Нажмите клавишу **ПЕЧ. (PRINT)**.
- q Введите ссылку на отдел. Если ссылку на отдел использовать не требуется, введите «0». Нажмите клавишу **ПЕЧ. (PRINT)**.
- q Введите ссылку на товар. Если ссылку на товар использовать не требуется, введите «0». Нажмите клавишу **ПЕЧ. (PRINT)**.
- q Введите номер отдела дополнительного товара. Если дополнительный товар использовать не требуется, введите «0». Нажмите клавишу **ПЕЧ. (PRINT)**.
- q Введите номер дополнительного товара. Если дополнительный товар использовать не требуется, введите «0». Нажмите клавишу **ПЕЧ. (PRINT)**.
- q Введите количество товаров в наборе. Если количество товаров в наборе учитывать не требуется, введите «0». Нажмите клавишу **ПЕЧ. (PRINT)**.
Нажмите два раза клавишу **ВЫХ. (ESC)** для выхода в исходное состояние.

2.3.2. ИЗМЕНЕНИЕ ЦЕНЫ В ЗАПИСИ ТОВАРА (код меню 1110)

В том случае, если после ввода данных о новом товаре изменилась цена за килограмм, ее можно изменить, не проделывая долгой операции ввода всех данных.

Для изменения цены войдите в режим, соответствующий коду меню, указанному в заголовке (в данном случае при нахождении весов в состоянии взвешивания последовательно нажмите клавиши **МЕНЮ, 1, 1**).

На дисплее появится приглашение ввести номер отдела и номер товара. Допустим, номер отдела – 1, а номер товара – 2. Тогда последовательно нажмите клавиши **1, ПЕЧ., 2, ПЕЧ.** Далее введите новую цену, например она составляет 20 рублей ровно. Тогда нажмите последовательно клавиши **2, 0, 0, 0, ПЕЧ.**

2.3.3. УПРАВЛЕНИЕ ТОВАРАМИ (код меню 1140)

В разделе «Управление товарами» описана последовательность действий, которые необходимо выполнить для копирования данных о товаре в другой отдел (например, если в другом отделе появляется такой же товар) и/или в другой номер товара; удаления товаров; переноса товара из одного отдела в другой; активации (деактивации) некоторых данных о товаре; просмотра или обнуления счетчика продаж товара.

2.3.3.1. КОПИРОВАНИЕ ТОВАРА (код меню 1141)

Для копирования товара войдите в режим, соответствующий коду меню, указанному в заголовке (в данном случае при нахождении весов в состоянии взвешивания последовательно нажмите клавиши **МЕНЮ, 1, 4, 1**).

На дисплее появится приглашение ввести номер исходного отдела и товара. Допустим, номер отдела – 1, а номер товара – 2.

Последовательно нажмите клавиши **1, ПЕЧ., 2, ПЕЧ.** На дисплее появится приглашение ввести номер приемных отдела и товара. Допустим, номер отдела – 1, а номер товара – 2.

Последовательно нажмите клавиши **1, ПЕЧ., 2, ПЕЧ.**

Примечание. Скидки товара не копируются.

2.3.3.2. УДАЛЕНИЕ ТОВАРА (код меню 1142)

Предусмотрено 3 варианта удаления товара: удаление товара определенного номера, удаление всех товаров определенного отдела и удаление всех товаров, хранящихся в памяти весов. Для примера ограничимся рассмотрением удаления товара определенного номера.

Войдите в режим, соответствующий коду меню, указанному в заголовке (в данном случае при нахождении весов в состоянии взвешивания последовательно нажмите клавиши **МЕНЮ, 1, 4, 2**).

В зависимости от того, какое удаление товаров необходимо реализовать, нажмите клавишу **1** (определенного товара), **2** (всех товаров определенного отдела) или **3** (всех запрограммированных товаров). Далее опишем удаление определенного товара.

На дисплее появится приглашение ввести номер исходных отдела и товара. Допустим, номер отдела – 1, а номер товара – 2.

Тогда последовательно нажмите клавиши **1, ПЕЧ., 2, ПЕЧ.**

2.3.3.3. ПЕРЕНОС ТОВАРА (код меню 1143)

Для переноса товара войдите в режим, соответствующий коду меню, указанному в заголовке (в данном случае при нахождении весов в состоянии взвешивания последовательно нажмите клавиши **МЕНЮ, 1, 4, 3**).

На дисплее появится приглашение ввести номер исходного отдела и товара. Допустим, номер отдела – 1, а номер товара – 2.

Последовательно нажмите клавиши **1, ПЕЧ., 2, ПЕЧ.** На дисплее появится приглашение ввести номер приемных отдела и товара. Допустим, номер отдела – 1, а номер товара – 2.

Последовательно нажмите клавиши **1, ПЕЧ., 2, ПЕЧ.**

2.3.3.4. ПРОПУСК ДАННЫХ (код меню 1144)

Допускается сделать доступными или недоступными при вводе нового товара некоторые данные о товаре (атрибуты).

Для определения доступности некоторых данных при вводе нового товара, войдите в режим, соответствующий коду меню, указанному в заголовке (в данном случае при нахождении весов в состоянии взвешивания последовательно нажмите клавиши **МЕНЮ, 1, 4, 4**).

На дисплее высветится список данных, каждые из которых возможно сделать доступными или недоступными в режиме ввода нового товара. Если необходимо, чтобы соответствующие данные были доступны, справа от их наименования в квадратных скобках должна быть установлена буква «Д», если необходимо, чтобы соответствующие данные были недоступны – буква «Н». Буква «Д» устанавливается нажатием клавиши **1**, буква «Н» - клавиши **0**.

2.3.3.5. СЧЕТЧИК ПРОДАЖ (код меню 1145)

Счетчик продаж считает количество продаж отдельно каждого товара.

Для входа в режим счетчика продаж, войдите в режим, соответствующий коду меню, указанному в заголовке (в данном случае при нахождении весов в состоянии взвешивания последовательно нажмите клавиши **МЕНЮ, 1, 4, 5**).

На дисплее появится приглашение ввести номер исходных отдела и товара. Допустим, номер отдела – 1, а номер товара – 2.

Тогда последовательно нажмите клавиши **1, ПЕЧ., 2, ПЕЧ.**

На дисплее появится количество продаж этого товара. Для обнуления количества продаж данного товара нажмите клавишу **ТЕСТ**, для обнуления количества продаж всех товаров – клавишу **НУЛЬ**.

2.4.1.2. ПРОСМОТР СПИСКА ОТДЕЛОВ (Код меню 1212)

(Меню->2.Доп. список I->1.Отделы->1.Просмотр отделов)

1. Ввод диапазона

Для просмотра списка установленных отделов необходимо диапазон номеров (начальный и конечный номера) отделов, например, с 1-го по 10-ый.

ПРОСМОТР ОТДЕЛОВ (1/1)
- Начальный номер: [1]
- Конечный номер: [99]
Для просмотра нажмите [СОХР]

№	Содержание
1	1 Default
2	1 БАКАЛЕЙНЫЙ

※ Для распечатки отделов на этикетках нажмите клавишу **ТЕСТ**.

2.4.1.3. УДАЛЕНИЕ ОТДЕЛА (Код меню 1213)

(Меню->2.Доп. список I->1.Отделы->1.Удалить отдел)

1. Ввод номера отдела

Введите номер отдела, который необходимо удалить, например, 2.

УДАЛИТЬ ОТДЕЛ (1/1)
Отдел № : [1] Бакалея

2.4.2. ГРУППЫ (Код меню 1220)

(МЕНЮ -> 2. Доп. список I -> 2.Группы)

В одну группу могут быть объединены любые товары (независимо от того, к какому отделу они отнесены). Пользователь может определить товары, которые образуют группу. Затем группа товаров может использоваться для проведения операций только с товарами, включенными в эту группу. Например, можно будет получить отчет о продажах товаров определенной группы.

2.4.3.3. УДАЛЕНИЕ ДОПОЛНИТЕЛЬНОГО ТЕКСТА (К о д м е н ю 1243)

(М Е Н Ю ->2. Доп. список I-> 4. Дополнительные тексты -> 1. Удалить дополнительный текст)

1. Ввод номера

Для удаления дополнительного текста необходимо ввести его номер, например, 1.

УДАЛИТЬ ДОП. ТЕКСТ (1/1) Доп. текст №:[1]

2.4.4. ШТРИХ-КОД (К о д м е н ю 1260)

(М Е Н Ю -> 2. Доп. список I -> 6. Форматы штрих-кодов)

При вводе нового товара допускается поставить в соответствие ему определенный штрих-код.

2.4.4.1. ДОБАВИТЬ/ИЗМЕНИТЬ ШТРИХ-КОД (К о д м е н ю 1261)

(М Е Н Ю -> 2. Постоянные данные 1 -> 6. Форматы штрих-кодов -> 1. Добавить/изменить штрих-код)

※ При вводе данных Вы можете нажать клавишу **СОХР.** для сохранения введенных данных или клавишу **ВЫХ.** для выхода без сохранения данных.

1. Ввод номера штрих-кода

Для ввода штрих-кода предварительно необходимо ввести его порядковый номер, например, 1.

ДОБ./ИЗМЕН. ШТРИХ-КОД (1/2) Формат штрих-кода №[1] Название:[]
--

2. Ввод названия штрих-кода

Например, нужно ввести штрих код с названием «EAN13-1»

ДОБ./ИЗМЕН. ШТРИХ-КОД (1/2) Формат штрих-кода №[1] Название:[]
--

3. Ввод типа кодировки штрих-кода

Далее необходимо ввести цифру, определяющую тип кодировки штрих-кода (см. таблицу 2.3), например, 1.

ДОБ./ИЗМЕН. ШТРИХ-КОД (2/2) Тип кодиров. :[1] EAN-13 Формат (0~4) : [0] Программируемый штрих-код

Таблица 2.3 – Соответствие цифры типу кодировки штрих-кода

№	Тип кодировки	Описание
1	EAN-13	13-ти разрядный
2	EAN13A5	13+5 разрядов
3	EAN-8	8-ми разрядный
4	I20F5	От 2-х до 24-х разрядов
5	UPCA	12-ти разрядный
6	UPC-13	13-ти разрядный
7	CODE39	Буквенно-цифровые символы, формат типа 'Т', печать названия товара.
8	CODE93	
9	CODE128	
10	CODABAR	

4. Ввод номера формата штрих-кода

Формат штрих-кода можно определить двумя способами: вводом цифры, соответствующей встроенному формату или вводом собственного (пользовательского) формата штрих-кода. Для использования пользовательского формата штрих-кода необходимо установить значение «0», а затем, в соответствии с таблицей 2.4, ввести составляющие штрих-кода. Буквы определяют данные, которые будут выводиться на печать, а цифры выводятся на печать в явном виде.

Соответствие цифры встроенному формату штрих-кода см. в таблице ниже.

Например, требуется установить формат № 1, однако вместо первых разрядов, используемых для печати номера отдела, требуется печатать номер группы, т.е. изменить состав штрих-кода «DDIIIIIPPPPPC» на «GGIIIIIPPPPPC». Для этого нужно последовательно нажать клавиши:



ДОБ./ИЗМЕН. ШТРИХ-КОД		(2/2)
Тип	: [1]	EAN-13
Формат (0~4)	: [1]	DDIIIIIPPPPPC

Таблица 2.4 - Соответствие числового значения формату штрих-кода и описание составляющих штрих-кода

Значение	Формат	Описание составляющих штрих-кода
0	Пользовательский штрих-код	I I: Код раздела I N: Номер ячейки
1	DDIIIIIPPPPPC	I P: Стоимость
2	DDIIIIIPPPPPC	I V: Разряд проверки стоимости (создается автоматически)
3	DIIIIIPPPPPC	I U: Цена за килограмм
4	DIIIIIPPPPPC	I W: Масса I Q: Количество I D: Отдел I G: Группа I K: Код страны (для будущего) I A: Счетчик этикеток I B: Счетчик операций продаж I C: Контрольная сумма штрих-кода (создается автоматически) I F: Знак префикса ячейки I T: Текстовый символ I R: Счетчик операций для каждой ячейки I L: Номер продавца I %: Печать следующего символа* I 0~9: Цифры

* %: Используется только для ввода букв (ввод цифр не допускается).

5. Выход из меню

Для перехода на предыдущий уровень меню нажмите клавишу **ВЫХ.** Для выхода в режим взвешивания нажимайте клавишу **ВЫХ.** до тех пор, пока весы не перейдут в режим взвешивания.



2.4.4.2. ПРОСМОТР ШТРИХ-КОДОВ (К о д м е н ю 1262)

(М Е Н Ю -> 2. Постоянные данные 1 -> 6. Форматы штрих-кодов -> 2. Просмотр штрих-кодов)

1. Установка диапазона номеров штрих-кодов

Для просмотра диапазона штрих-кодов нужно задать диапазон номеров штрих-кодов, которые необходимо просмотреть, например, с 1-го по 10-ый.

1	ПЕЧ.	1	0	ПЕЧ.
---	------	---	---	------

ПРОСМОТР ШТРИХ-КОДОВ (1/1)
- Начальный номер: [1]
- Конечный номер : [10]
Для просмотра нажмите [СОХР]

№	Содержание
1	GGIIIIIPPPPC EAN13-1

Для вывода списка штрих-кодов на печать нажмите клавишу **ТЕСТ**.

2.4.4.3. УДАЛЕНИЕ ШТРИХ-КОДА (К о д м е н ю 1263)

(М Е Н Ю -> 2. Доп. список 1 -> 6. Форматы штрих-кодов -> 3. Удалить штрих-код)

1. Ввод номера формата штрих-кода для удаления

Для удаления штрих-кода необходимо ввести его номер, например, 1.

1	ПЕЧ.
---	------

УДАЛИТЬ ШТРИХ-КОД (1/1)
Формат штрих-кода №[1]

Если требуется ввести массу тары путем измерения на платформе весов, после ввода значения «2» установите тару на платформу и нажмите клавишу ПЕЧ.

5. Выход в меню

Для выхода в меню нажмите клавишу Вых.



* Если Вы ввели тару с номером «1», равную 10 кг (как описано в примере), то при вводе нового товара в память весов при указании номера тары «1» для вводимого товара в дальнейшем (при взвешивании) будет учитываться масса тары, равная 10 кг.

2.4.5.2. ПРОСМОТР ЗАПИСЕЙ ТАРЫ (Код меню 1272)

(МЕНЮ -> 2. Постоянные данные 1 -> 7. Список масс тары -> 2. Просмотр записей тары)

1. Установка диапазона номеров для просмотра

Для просмотра списка введенных масс тар необходимо ввести диапазон их номеров, например, с 1-ой по 10-ую.

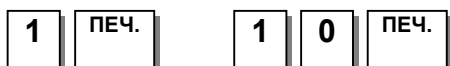

ПРОСМОТР ЗАПИСЕЙ ТАРЫ (1/1)

- Начальный номер: [1]

- Конечный номер: [10]

Для просмотра нажмите клавишу [СОХР]

№ Содержание

1 0.010kg CONTAINER

Для вывода списка на печать нажмите клавишу ТЕСТ.

2.4.5.3. УДАЛЕНИЕ ЗАПИСИ ТАРЫ (Код меню 1273)

(МЕНЮ -> 2. Постоянные данные 1 -> 7. Список масс тары -> 3. Удалить запись тары)

1. Ввод номера тары для удаления

Для удаления массы тары из списка масс тар необходимо ввести ее номер, например, 1.



УДАЛИТЬ ЗАПИСЬ ТАРЫ (1/1)

Масса тары № [1]

2.4.5.4. КЛАВИШИ БЫСТРОГО ВЫЗОВА МАССЫ ТАРЫ (Код меню 1274)

(МЕНЮ -> 2. Постоянные данные 1 -> 7. Список масс тар -> 4. Клавиши вызова тары)

Вы можете задать до 9-ти клавиш быстрого вызова массы тары. См. также раздел 2.14.22.

1. Ввод кода клавиши

Для установки соответствия клавиши быстрого доступа определенной массе тары списка (см. раздел 2.4.5), предварительно необходимо ввести код клавиши, например, 1.

1 ПЕЧ.

КЛАВИШИ ВЫЗОВА ТАРЫ (1/1) Клавиша тары: [1] Масса тары №: []
--

2. Ввод массы тары

Далее необходимо номер массы тары из списка масс тар, например, 1.

1 ПЕЧ.

КЛАВИША ТАРЫ (1/1) Код кл.: [1] Тара : [1] 0.010 кг контейнер
--

2.4.6. ЕДИНИЦЫ СЧЕТА (Код меню 1280)

(МЕНЮ -> 2. Доп. список 1 -> 8. Список единиц счета)

Единица счета используется для обозначения единицы измерения штучного товара, например, штуки или упаковки. Единицу счета допускается обозначить произвольно. В данном разделе описаны: ввод произвольного обозначения единицы счета, его редактирование, просмотр списка, удаление. При вводе обозначения единицы счета ему ставится в соответствие определенная цифра (в диапазоне от 1 до 8). Затем эта цифра вводится при вводе в память весов данных о штучном товаре.

2.4.6.1. ДОБАВИТЬ/ИЗМЕНИТЬ ЕДИНИЦУ СЧЕТА (Код меню 1281)

(МЕНЮ -> 2. Доп. список 1 -> 8. Список единиц счета -> 1. Добавить/изменить единицу счета)

1. Ввод номера единицы счета

Каждой единице счета должна соответствовать цифра в диапазоне от 1 до 8, например, 1.

1 ПЕЧ.

ДОБ./ИЗМЕН. ЕД. СЧЕТА (1/1) Наименов. единицы №[1] Единица счета: []
--

2. Ввод наименования единицы счета

Вводимому наименованию единицы счета будет соответствовать цифра, введенная на предыдущем шаге. Допустим, нужно ввести единицу счета «штуки».

Ш Т У К И ПЕЧ.

ДОБ./ИЗМЕН. ЕД. СЧЕТА (1/1) Наименов. единицы №[1] Единица счета: [штуки]
--

5. Выход из меню

Для перехода на предыдущий уровень меню нажмите клавишу **ВЫХ.** Для выхода в режим взвешивания нажимайте клавишу **ВЫХ.** до тех пор, пока весы не перейдут в режим взвешивания.



2.4.6.2. ПРОСМОТР ЕДИНИЦ СЧЕТА (Код меню 1282)

(МЕНЮ -> 2. Доп. список I -> 8. Список единиц счета -> 2. Просмотр единиц счета)

1. Просмотр единиц счета

Для просмотра единиц счета необходимо ввести начальный и конечный номера единиц счета, например, нужно просмотреть единицы счета с номерами от 1 до 8.

ПРОСМОТР ЕД. СЧЕТА (1/1) - Начальный номер: [1] - Конечный номер : [8] Для просмотра нажмите [СОХР]



№	Содержание
1	

2.4.6.3. УДАЛЕНИЕ ЕДИНИЦЫ СЧЕТА (Код меню 1283)

(МЕНЮ -> 2. Доп. список I -> 8. Список единиц счета -> 3. Удалить ед. счета)

1. Ввод номера единицы счета

Для удаления единицы счета необходимо ввести ее номер, например, 1. Для этого необходимо последовательно нажать клавиши:



УДАЛИТЬ ЕД. СЧЕТА (1/1) Наимен. единицы №[1]
--

2.5. ДОПОЛНИТЕЛЬНЫЙ СПИСОК 2

2.5.1. СОСТАВЫ ПРОДУКТОВ (Код меню 1310)

(МЕНЮ -> 3. Дополнительный список II -> 1. Составы продуктов)

Данный раздел описывает порядок ввода, просмотра и удаления состава продуктов.

2.5.1.1. ДОБАВИТЬ/ИЗМЕНИТЬ СОСТАВ ПРОДУКТА (Код меню 1311)

(МЕНЮ -> 3. Дополнительный список II -> 1. Составы продуктов -> 1. Доб./измен. состав продукта)

1. Ввод номера состава продукта

Перед вводом составляющей продукта необходимо ввести ее номер. Он может находиться в диапазоне от 0 до 999, например, 1. Для этого последовательно нажмите клавиши:



ДОБ./ИЗМЕН. СОСТАВ ПРОД	(1/1)
Состав продукта №[1]	
Состав : []	

ДОБ./ИЗМЕН. СОСТАВ ПРОД	(1/1)
Состав продукта №[1]	
Состав : [СОЛЬ ъ САХАР] 1/510	

2. Ввод состава

Например, нужно ввести: строка № 1 – соль, строка № 2 – сахар. Для этого последовательно нажмите клавиши:



* При вводе текста справа от скобок высвечиваются два числа: первое – это количество введенных символов, второе – максимально-допустимое количество символов.

* Нажатием клавиши **СТР.▲** можно перемещать курсор на 15 позиций назад, а с помощью клавиши **СТР.□** - переместить его в конец текста

3. Выход из меню

Для перехода на предыдущий уровень меню нажмите клавишу **ВЫХ.** Для выхода в режим взвешивания нажимайте клавишу **ВЫХ.** до тех пор, пока весы не перейдут в режим взвешивания.



2.5.1.2. ПРОСМОТР СОСТАВОВ ПРОДУКТОВ (К о д м е н ю 1312)

(М Е Н Ю -> 3. **Дополнительный список II** -> 1. **Составы продуктов** -> 2. **Просмотр составов прод.**)

1. Ввод диапазона номеров

Для просмотра определенных описаний продуктов необходимо ввести диапазон соответствующих им номеров, которые требуется просмотреть, например, с 1-го по 10-ый

1	ПЕЧ.	1	0	ПЕЧ.
---	------	---	---	------

※ Для вывода списка на печать нажмите клавишу **ТЕСТ**.

ПРОСМОТР СОСТАВОВ ПРОД (1/1)	
- Начальный номер: [1]
- Конечный номер : [10]
Для просмотра нажмите [СОХР]	

№	Содержание
1	СОЛЬ & САХАР

2.5.1.3. УДАЛЕНИЕ СОСТАВА ПРОДУКТА (К о д м е н ю 1313)

(М Е Н Ю -> 3. **Дополнительный список II** -> 1. **Составы продуктов** -> 3. **Удалить описание**)

1. Ввод номера описания

Для удаления описания необходимо ввести его порядковый номер, например, 1.

1	ПЕЧ.
---	------

УДАЛИТЬ ОПИСАНИЕ (1/1)	
Состав продукта №[1]	

2.5.2. ПИЩЕВАЯ ЦЕННОСТЬ (К о д м е н ю 1320)

(М Е Н Ю -> 3. **Дополнительный список II** -> 2. **Пищевая ценность**)

В данном разделе меню описывается процедура установки соответствия номера состава продукта определенной пищевой ценности. В дальнейшем, при вводе нового товара в память весов, будет достаточно указать соответствующий ему номер пищевой ценности.

Таблица 2.6 – Вводимый состав продукта и единица измерения

Параметр	Единица измерения
Калорий	
Жирность	
Содержание жира	грамм
Насыщенные жиры	грамм
Искусственные жиры	грамм
Холестерин	миллиграмм
Натрий	миллиграмм
Углеводы	грамм
Пищевая клетчатка	грамм
Сахар	грамм
Белок	грамм
Витамин А	%
Кальций	%
Витамин С	%
Железо	%
Прочее	

2.5.2.1. ДОБАВЛЕНИЕ/ИЗМЕНЕНИЕ ПИЩЕВОЙ ЦЕННОСТИ (Код меню 1321)

(МЕНЮ -> 3. Дополнительный список II -> 2. Состав продуктов -> 1. Ввод состава продуктов)

1. Ввод номера пищевой ценности

Например, требуется ввести пищевую ценность № 1.

ДОБ./ИЗМЕН. ПИЩЕВ. ЦЕНН	(1/10)
Пищевая ценность № [1]	
Продукт: []

2. Ввод наименования продукта

Введите наименование продукта, которому будет соответствовать пищевая ценность.

ДОБ./ИЗМЕН. ПИЩЕВ. ЦЕНН	(1/10)
Пищевая ценность № [1]	
Текст: [БИФШТЕКС]

3. Ввод порции

Например, порцией является одна чаша.

ДОБ./ИЗМЕН. ПИЩЕВ. ЦЕНН	(2/10)
Порция	: [1ЧАША]
Кол-во порций	: []

4. Ввод количества порций

Например, количество порций равно 2.

ДОБ./ИЗМЕН. ПИЩЕВ. ЦЕНН	(2/10)
Порция	: [1ЧАША]
Кол-во порций	: []

5. Ввод количества калорий

Например, количество калорий равно 230.

ДОБ./ИЗМЕН. ПИЩЕВ. ЦЕНН	(3/10)
Калорий	[230]
Жирность	[0]

6. Ввод жирности

Например, жирность продукта составляет 120.

ДОБ./ИЗМЕН. ПИЩЕВ. ЦЕНН	(3/10)
Калорий	[230]
Жирность	[120]

7. Ввод содержания жира

Например, содержание жира составляет 14 грамм.

ДОБ./ИЗМЕН. ПИЩЕВ. ЦЕНН	(4/10)
Содержание жира, г	[14]
Насыщенные жиры, г	[0]

8. Ввод содержания насыщенных жиров

Например, содержание насыщенных жиров составляет 7 грамм.

ДОБ./ИЗМЕН. ПИЩЕВ. ЦЕНН	(4/10)
Содержание жира, г	[14]
Насыщенные жиры, г	[7]

9. Ввод содержания искусственных жиров

Например, содержание искусственных жиров составляет 40 г.

ДОБ./ИЗМЕН. ПИЩЕВ. ЦЕНН	(5/10)
Искусств. жиры, г	[40]
Холестерин, г	[0]

4 0 ПЕЧ.

10. Ввод содержания холестерина

Допустим, содержание холестерина составляет 950 миллиграмм.

9 5 0 ПЕЧ.

11. Ввод содержания натрия

Например, содержание натрия составляет 16 мг.

1 6 ПЕЧ.

12. Ввод содержания углеводов

Например, содержание углеводов составляет 2 г.

2 ПЕЧ.

13. Ввод содержания пищевой клетчатки

Допустим, продукт содержит 3 грамма пищевой клетчатки.

3 ПЕЧ.

14. Ввод содержания сахара

Допустим, продукт содержит 11 грамм сахара.

1 1 ПЕЧ.

15. Ввод содержания белка

Допустим, продукт содержит 20 грамм белка.

2 0 ПЕЧ.

16. Ввод содержания витамина А

Допустим, содержание витамина А составляет 2%.

2 ПЕЧ.

17. Ввод содержания кальция

Допустим, кальций не содержится.

0 ПЕЧ.

ДОБ./ИЗМЕН. ПИЩЕВ. ЦЕНН	(5/10)
Искусств. жиры, г	[40]
Холестерин, г	[950]

ДОБ./ИЗМЕН. ПИЩЕВ. ЦЕНН	(6/10)
Натрий, мг	[16]
Углеводы, г	[0]

ДОБ./ИЗМЕН. ПИЩЕВ. ЦЕНН	(6/10)
Натрий, мг	[16]
Углеводы, г	[2]

ДОБ./ИЗМЕН. ПИЩЕВ. ЦЕНН	(7/10)
Пищ. Клетчатка, г	[3]
Сахар (г)	[0]

ДОБ./ИЗМЕН. ПИЩЕВ. ЦЕНН	(7/10)
Пищ. Клетчатка, г	[3]
Сахар (г)	[11]

ДОБ./ИЗМЕН. ПИЩЕВ. ЦЕНН	(8/10)
Белок, г	[20]
Витамин А(%)	[0]

ДОБ./ИЗМЕН. ПИЩЕВ. ЦЕНН	(8/10)
Белок, г	[20]
Витамин А(%)	[2]

ДОБ./ИЗМЕН. ПИЩЕВ. ЦЕНН	(9/10)
Кальций(%)	[0]
Витамин С(%)	[0]

18. Ввод содержания витамина С.

Допустим, содержание витамина С составляет 6 %.

6 **ПЕЧ.**

ДОБ./ИЗМЕН. ПИЩЕВ. ЦЕНН		(9/10)
Кальций(%)	[0]	
Витамин С(%)	[6]	

19. Ввод содержания железа.

Например, содержание железа составляет 2%.

2 **ПЕЧ.**

ДОБ./ИЗМЕН. ПИЩЕВ. ЦЕНН		(10/10)
Железо(%)	[2]	

20. Выход в меню

Для перехода на предыдущий уровень меню нажмите клавишу **ВЫХ.** Для выхода в режим взвешивания нажимайте клавишу **ВЫХ.** до тех пор, пока весы не перейдут в режим взвешивания.

X
ВЫХ.

2.5.2.2. ПРОСМОТР ПИЩЕВОЙ ЦЕННОСТИ (К о д м е н ю 1322)

(М Е Н Ю -> 3. Дополнительный список II -> 2. Пищевая ценность -> 2. Просмотр пищевой ценности)

1. Ввод диапазона номеров

Каждой пищевой ценности соответствует определенный номер. Для просмотра списка пищевых ценностей необходимо ввести начальный и конечный номера диапазона, который требуется просмотреть, например, от 1 до 10.

Для вывода списка на печать нажмите клавишу **ТЕСТ**.

ПРОСМОТР ПИЩЕВ. ЦЕНН. (1/1) - Начальный номер: [1] - Конечный номер: [10] Для просмотра нажмите [СОХР]
--

№	Содержание
1	Бифштекс

2.5.2.3 УДАЛЕНИЕ ПИЩЕВОЙ ЦЕННОСТИ (К о д м е н ю 1323)

(М Е Н Ю -> 3. Дополнительный список II -> 2. Пищевая ценность -> 3. Удалить пищевую ценность)

1. Ввод номера пищевой ценности

Для удаления пищевой ценности необходимо ввести ее номер, например, 1.

УДАЛИТЬ ПИЩЕВ. ЦЕНН. (1/1) Пищевая ценность № [1]

2.5.3. СКИДКИ НА ОПРЕДЕЛЕННЫЕ ТОВАРЫ (К о д м е н ю 1130)

(М Е Н Ю -> 1. Товары -> 3. Скидки)

Скидка может устанавливаться отдельно для каждого товара. Далее описаны процедуры ввода, просмотра и удаления скидок.

2.5.3.1. ВВОД СКИДКИ (К о д м е н ю 1131)

(М Е Н Ю -> 1. Товары -> 3. Скидки -> 1. Ввод скидки)

1. Ввод номера отдела и номера товара

Для установки скидки определенному товару необходимо ввести номер отдела, к которому приписан товар и номер товара. Например, номер отдела 1, номер товара 1.

ВВОД СКИДКИ (1/7)	
Отдел № :	[1] Default
Товар :	[1] Бифштекс

1	ПЕЧ.	1	ПЕЧ.
---	------	---	------

2. Определение типа скидки

На этом шаге необходимо указать тип скидки (см. таблицу 2.7), например, 1.

СКИДКА ПО МАССЕ (2/7)	
Тип скидки:	[1]
1. Скидка на цену	

1	ПЕЧ.
---	------

Таблица 2.7 – Соответствие номера скидки ее типу

№	Тип скидки	Описание
1	Скидка на цену	- Для весовых товаров: скидка применяется к стоимости одного килограмма товара (абсолютное значение), учитывается при взвешивании . - Для штучных товаров: скидка применяется к стоимости за единицу (от стоимости каждого товара или группы).
2	Скидка в % от цены	- Для весовых товаров: скидка исчисляется в % от стоимости одного килограмма товара, учитывается при взвешивании - Для штучных товаров: скидка исчисляется в % от стоимости за единицу (от стоимости каждого товара или группы).
3	Скидка на стоимость	- Скидка устанавливается на общую рассчитанную стоимость продукта (абсолютное значение).
4	Скидка в % от стоимости	- Скидка устанавливается в % от общей рассчитанной стоимости продукта.
5	Постоянная скидка	- Устанавливается постоянная скидка (абсолютное значение).
6	Свободная скидка	- Допускается свободная скидка (абсолютное значение).
7	Свободная скидка на дополнительное количество	- Для весовых товаров: устанавливается возможность задать массу, на которую будет введена скидка. - Для штучных товаров: устанавливается возможность задать количество, на которое будет введена скидка
8	Скидка на стоимость по стоимости	- Скидка на стоимость по стоимости.
9	Скидка на стоимость по стоимости в %	- Скидка на стоимость по стоимости в %.

10	Скидка на цену по стоимости	- Скидка на цену по стоимости.
11	Скидка на дополнительное количество по стоимости	- Скидка на дополнительное количество по стоимости.

3. Ввод значения скидки

Порог для скидки различен в зависимости от типа товара. Для весового товара порог устанавливается по массе, для штучного – по количеству.

Для примера установим скидку для весового товара с первым порогом для скидки 100 грамм и стоимостью одного килограмма (свыше 100 грамм) 1 и со вторым порогом, после которого будет действовать скидка 2 рубля.

СКИДКА ПО МАССЕ		(3/7)
Первый порог	: [0.100] Масса	
Первое значение	: [1.00] Цена	

1	0	0	ПЕЧ.
---	---	---	------

1	0	0	ПЕЧ.
---	---	---	------

СКИДКА ПО МАССЕ		(4/7)
Второй порог	: [0.500] Масса	
Второе значение	: [2.00] Цена	

5	0	0	ПЕЧ.
---	---	---	------

2	0	0	ПЕЧ.
---	---	---	------

Таблица 2.8 – Описание порогов и значений

No	Тип	Описание
1	Первый порог	Первый порог определяет пороговое значение массы для предоставления скидки. Если масса продукта превысит первый порог, будет рассчитана стоимость с учетом скидки.
2	Первое значение	Первое значение устанавливает размер скидки, предоставляемой в том случае, если масса продукта превысит первый порог.
3	Второй порог	Второй порог определяет пороговое значение массы для предоставления скидки. Если масса продукта превысит второй порог, будет рассчитана стоимость с учетом скидки для второго порога.
4	Второе значение	Второе значение устанавливает размер скидки, предоставляемой в том случае, если масса продукта превысит второй порог.

4. Ввод условия скидки № 1 по дню недели

1-> Скидка есть

0-> Скидки нет

Дни считаются слева направо с воскресенья по субботу.

Например, требуется установить скидку для четверга, пятницы и субботы.

0	0	0	0	1	1	1	ПЕЧ.
---	---	---	---	---	---	---	------

СКИДКА ПО МАССЕ (5/7)
Введите 1 или 0: [ВПВСЧПС]
Дни недели : [0000111]

5. Ввод условия скидки № 2 : (диапазон дат предоставления скидки)

Далее необходимо установить диапазон дат, в которые будет предоставляться скидка. Если во всех разрядах установить нули, скидка будет предоставляться всегда. Дата вводится в формате день-месяц-год. Допустим, требуется установить дату начала предоставления скидки «4-е июля 2006 г.» и дату окончания предоставления скидки «4-е июля 2007 г.».

Далее необходимо установить диапазон времени, в которые будет предоставляться скидка. Время вводится в формате часы-минуты-секунды. Допустим, требуется установить время начала предоставления скидки «8 часов ровно» и время окончания предоставления скидки «18 часов 30 минут».

СКИДКА ПО МАССЕ (6/7)
Дата начала : [04:07:01] ДД-ММ-ГГ
Дата оконч. : [04:07:31] ДД-ММ-ГГ

0	4	0	7	0	1	ПЕЧ.
0	4	0	7	3	1	ПЕЧ.

NEW/EDIT DISCOUNT (7/7)
Время нач.[08:00:00] (0~23 часа)
Время оконч.[18:30:00] (0~23 часа)

0	8	0	0	0	0	ПЕЧ.
1	8	3	0	0	0	ПЕЧ.

6. Выход в меню

Для перехода на предыдущий уровень меню нажмите клавишу **ВЫХ.** Для выхода в режим взвешивания нажимайте клавишу **ВЫХ.** до тех пор, пока весы не перейдут в режим взвешивания.

X ВЫХ.

2.5.3.2. ПРОСМОТР СКИДОК (Код меню 1132)

(МЕНЮ -> 1. Товары -> 3. Скидки -> 2. Просмотр скидок)

1. Ввод номера отдела

Для просмотра списка скидок предварительно требуется ввести номер отдела. Допустим, нужно просмотреть скидки, установленные для товаров отдела № 1.

1	ПЕЧ.
---	------

ПРОСМОТР СКИДОК (1/2)
Отдел № : [1] Default

2. Ввод диапазона номеров товаров

Далее требуется ввести диапазон товаров, для которых требуется просмотреть установленные скидки. Допустим, требуется просмотреть скидки, установленные для товаров с 1-го по 10-ый.

1	ПЕЧ.	1	0	ПЕЧ.
---	------	---	---	------

ПРОСМОТР СКИДОК (2/2)				
От товара №:[1]				
До товара №:[10]				
Просмотр: нажать {СОХР}				
<table border="1"><thead><tr><th>№</th><th>Содержание</th></tr></thead><tbody><tr><td>1</td><td>Дополнит. кол-во по стоимости</td></tr></tbody></table>	№	Содержание	1	Дополнит. кол-во по стоимости
№	Содержание			
1	Дополнит. кол-во по стоимости			

※ Для вывода списка скидок на печать нажмите клавишу **ТЕСТ.**

2.5.3.3. УДАЛЕНИЕ СКИДОК (К о д м е н ю 1133)

(М Е Н Ю -> 1. Товары -> 3.Скидки -> 3.Удалить скидку)

Существует 3 варианта удаления скидок: по номеру товара определенного отдела, по определенному отделу и удаление всех скидок.

2.5.3.3.1. УДАЛЕНИЕ СКИДКИ ПО НОМЕРУ ТОВАРА (К о д м е н ю 11331)

(М Е Н Ю -> 1.Товары -> 3.Скидки -> 3.Удалить скидку -> 3.Удалить скид. по тов. №)

1. Ввод номера отдела и номера товара

Например, требуется удалить скидку для товара № 1, приписанного к отделу № 2.

УДАЛИТЬ ПО ТОВАРУ № (1/1)	
Отдел №: [2]	Бакалея
Товар №: [1]	

<input type="text" value="2"/>	<input type="text" value="ПЕЧ."/>	<input type="text" value="1"/>	<input type="text" value="ПЕЧ."/>
--------------------------------	-----------------------------------	--------------------------------	-----------------------------------

2.5.3.3.2. УДАЛЕНИЕ СКИДКИ ПО ОТДЕЛУ (К о д м е н ю 11332)

(М Е Н Ю -> 1.Товары -> 3.Скидки -> 3.Удалить скидку -> 2.Удалить скид. по отд.)

1. Ввод номера отдела

Например, требуется удалить скидку для товаров, приписанных к отделу № 2.

УДАЛИТЬ ПО ОТДЕЛУ № (1/1)	
Отдел №: [2]	Бакалея

<input type="text" value="2"/>	<input type="text" value="ПЕЧ."/>
--------------------------------	-----------------------------------

2.5.3.3.3. УДАЛЕНИЕ ВСЕХ СКИДОК (К о д м е н ю 11333)

(М Е Н Ю -> 1.Товары -> 3.Скидки -> 3.Удалить скидку -> 3.Удалить все скидки)

1. Ввод подтверждения удаления

Для подтверждения удаления необходимо нажать клавишу **1**, для отказа – клавишу **0**. Например, требуется подтвердить удаление.

УДАЛИТЬ ВСЕ СКИДКИ (1/1)	
Are you sure?(1=Y/0=N) []	

<input type="text" value="1"/>	<input type="text" value="ПЕЧ."/>
--------------------------------	-----------------------------------

2.5.4. ОБЩИЕ СКИДКИ (К о д м е н ю 1530)

(М Е Н Ю -> 5. Общие параметры -> 3. Скидка)

Общие скидки распространяется на все товары всех отделов.

2.5.4.1. ОПРЕДЕЛЕНИЕ ПРИОРИТЕТА СКИДОК (К о д м е н ю 1531)

(М Е Н Ю -> 5. Общие параметры -> 3. Скидка -> 1. Приоритет скидок)

В меню весов с указанным кодов в заголовке (см. выше) допускается установить приоритет скидок. Также Вы можете просмотреть информацию о скидках в разделе меню 1871. После входа в меню «Приоритет скидок» установите нужное значение в соответствии с таблицей 2.9.

Таблица 2.9 - Соответствие числового значения типу скидки

№	Тип	Описание
0	Скидки не применяются	Скидки не применяются
1	Частная скидка	Для товаров устанавливается только частная скидка (общая не применяется)
2	Общая скидка	Применяется только общая скидка (независимо от скидки, установленной для определенного товара).
3	Общая скидка, если нет частной	Если для товара установлена частная скидка, применяется она. Если частная скидка не установлена, применяется общая.

2.5.4.2. СКИДКА ПО МАССЕ ИЛИ ШТУКАМ

(К о д м е н ю 1532/1533/1534)

В данном разделе для каждой из скидок (по массе или по штукам) устанавливается тип скидки аналогично частной скидке, устанавливаемой для конкретного товара (см. раздел 2.4.2) с той лишь разницей, что устанавливаемые скидки в этом разделе будут действовать для всех товаров. Ниже приведены коды соответствующих меню режима программирования.

Общая скидка по массе:

(М Е Н Ю -> 5. Общие параметры -> 3. Скидка -> 2. Скидка по массе)

Общая скидка по штукам:

(М Е Н Ю -> 5. Общие параметры -> 3. Скидка -> 3. Скидка по штукам)

2.5.5. НАСТРОЙКА КЛАВИШ БЫСТРОГО ДОСТУПА (Код меню 1160)

(МЕНЮ -> 1.Товары -> 6. «Горячие» клавиши)

Данный раздел описывает порядок объединения в одну группу (набор) клавиш быстрого доступа («горячих клавиш») и установки соответствия определенной горячей клавише быстрого доступа определенного товара. Всего может быть не более 5-ти наборов клавиш.

Номер набора клавиш быстрого доступа используется при образовании нового отдела (см. раздел 2.2.2).

1. Ввод номера набор «горячих» клавиш

Введите номер набора «горячих» клавиш, например, 2.

2 ПЕЧ.

«ГОРЯЧИЕ» КЛАВИШИ (1/2)
Набор «горячих» клавиш №: [2]

2. Установка соответствия «горячей» клавиши определенному товару

«Горячие» клавиши нумеруются слева направо и сверху вниз. В случае со стандартной клавиатурой «горячих» клавиш 48 (6 строк по 8 столбцов), однако использование клавиши **SHIFT** позволяет получить 96 клавиш быстрого доступа. В случае с расширенной клавиатурой клавиш быстрого доступа 72; использование клавиши **SHIFT** позволяет получить 144 клавиши быстрого доступа.

Например, необходимо привязать «горячую» клавишу «А» к товару № 1.

А ПЕЧ.
1 ПЕЧ.

КЛАВИШИ ТОВАРОВ (2/2)
Клавиша товара №: [1]
Товар № [0]

КЛАВИШИ ТОВАРОВ (2/2)
Клавиша товара №: [1]
Товар № [1] Бифштекс

2.5.6. МАГАЗИНЫ

Данный раздел описывает порядок работы с данными, сохраняемыми пользователем в памяти весов: ввод, просмотр и удаление магазинов, покупателей, бегущей строки и валюты.

2.5.6.1. ВВОД НОВОГО МАГАЗИНА (К о д м е н ю 1411)

(М Е Н Ю -> 4. Параметры магазина -> 1. Магазины -> 1. Доб./измен. названия магазина)

Данный пункт описывает порядок ввода в память весов нового магазина. Обратите внимание на то, что каждому магазину соответствует свой порядковый номер, который впоследствии может использоваться для совершения всевозможных операций (с использованием только определенного магазина).

1. Ввод номера магазина

Например, вводится магазин № 1.

1 ПЕЧ.

ДОБ./ИЗМЕН. НАЗВ. МАГАЗИН (1/2)	
Магазин № [1]	
Название:[]

2. Ввод названия магазина

Введите название магазина, например, «Овощи».

О В О Щ И ПЕЧ.

ДОБ./ИЗМЕН. НАЗВ. МАГАЗИН (1/2)	
Магазин № [1]	
Название:[]

3. Ввод номера телефона

Например, номер телефона: 123-45-67

1 2 3 4 5 6 7 ПЕЧ.

ДОБ./ИЗМЕН. НАЗВ. МАГАЗИН (2/2)	
Тел.: [1234567]
Текст:[]

4. Ввод дополнительного комментария

Например, требуется ввести дополнительный комментарий «Линия А»

Л И Н И Я ПР О Б Е Л А ПЕЧ.

ДОБ./ИЗМЕН. НАЗВ. МАГАЗИН (2/2)	
Тел.: [1234567]
Текст:[]

2.5.6.2. ПРОСМОТР МАГАЗИНОВ (К о д м е н ю 1412)

(М Е Н Ю -> 4. Параметры магазина -> 1. Магазины -> 2. Просмотр назв. магазинов)

Данный пункт меню описывает последовательность действий, которые необходимо выполнить для просмотра списка магазинов, которым соответствуют определенные порядковые номера.

1. Ввод диапазона порядковых номеров

Допустим, необходимо просмотреть магазины, которым соответствуют номера в диапазоне от 1 до 10.

1	ПЕЧ.	1	0	ПЕЧ.
---	------	---	---	------

ПРОСМОТР МАГАЗИНОВ (1/1)
- Начальный номер:[1]
- Конечный номер :[10]
Для просмотра нажмите [СОХР]

№	Содержание
1	Перекресток 784-7704
2	
3	

Для вывода списка на печать нажмите клавишу **ТЕСТ**.

2.5.6.3. УДАЛЕНИЕ МАГАЗИНА (К о д м е н ю 1413)

(М Е Н Ю -> 4. Магазин ->1. Магазин -> 1. Удалить магазин)

Данный пункт меню описывает последовательность действий, которые необходимо выполнить для удаления определенного магазина из списка магазинов.

1. Ввод номера магазина

Допустим, необходимо удалить магазин, которому соответствует № 1.

1	ПЕЧ.
---	------

УДАЛИТЬ МАГАЗИН (1/1)
Магазин №[1]

2.5.7. РЕКЛАМА НА ДИСПЛЕЕ (К о д м е н ю 1430)

(М Е Н Ю -> 4. Магазин ->1. Бегущая строка)

Данный пункт меню описывает порядок работы с рекламой на дисплее (настройка параметров, ввод и просмотр).

2.5.7.1. НАСТРОЙКА ПАРАМЕТРОВ РЕКЛАМЫ (К о д м е н ю 1431)

(М Е Н Ю -> 4. Магазин ->1. Реклама на дисплее -> 1. Настройка показа рекламы)

1. Ввод/изменение параметров рекламы

Первый параметр рекламы – задержка. Значение времени задержки бегущей строки рекламы может быть задано в диапазоне от 1 до 9999 сек. Если время задержки бегущей строки '0', бегущая строка не используется. Например, требуется установить время задержки, равное 5-ти сек.

Второй параметр бегущей строки – скорость. Значение скорости допускается установить в пределах от 0 до 9-ти. Рекомендуемое значение – 4.

НАСТРОЙКА ПОКАЗА РЕКЛАМ (1/1)
Задержка показа рекламы (с) : [5]
Скорость прокрутки : [4]

5	ПЕЧ.
---	------

4	ПЕЧ.
---	------

2.5.7.2. РЕДАКТИРОВАНИЕ ТЕКСТА РЕКЛАМЫ (К о д м е н ю 1432)

(М Е Н Ю -> 4. Магазин ->1. Реклама на дисплее -> 2. Ввод рекламных строк)

1. Ввод номера бегущей строки

Всего допускается ввести до 5-ти бегущих строк. На первом этапе нужно ввести номер бегущей строки, например, 1.

1	ПЕЧ.
---	------

ВВОД РЕКЛАМНЫХ СТРОК (1/7)
Рекламная строка №:[1]
Текст рекламы:[]

2. Ввод текста бегущей строки

Далее вводится текст бегущей строки, например «а».

А	ПЕЧ.
---	------

ВВОД РЕКЛАМНЫХ СТРОК (1/7)
Рекламная строка №:[1]
Текст рекламы:[]

3. Ввод варианта прокрутки бегущей строки

Эффект = 0: Прокрутки нет.

Эффект = 1: Прокрутка происходит слева направо

Эффект = 2: Прокрутка происходит справа налево

Например, требуется установить прокрутку слева направо.

1	ПЕЧ.
---	------

ВВОД РЕКЛАМНЫХ СТРОК (2/7)
Эффект:[1]
-> Слева направо

4. Определение активности бегущей строки

Для установки активности бегущей строки (бегущая строка будет высвечиваться) в поле ввода значения необходимо установить «Д», для этого используется клавиша **1**. Для отмены активности бегущей строки в поле значения необходимо установить «Н», для этого используется клавиша **0**. В последнем случае, после нажатия клавиши **ПЕЧ.** весы перейдут на предыдущий уровень меню. Допустим, бегущую строку требуется сделать активной.



ВВОД РЕКЛАМНЫХ СТРОК (3/7)
Показ строки рекламы (Д/Н) : [Д]

5. Установка привязки сообщения к дате и времени

Если требуется установить зависимость появления сообщения от даты и (или) времени, на данном этапе необходимо ввести значение «Д» (устанавливается нажатием клавиши **1**). Если не требуется устанавливать зависимость появления сообщения от даты и (или) времени, необходимо ввести значение «Н» (устанавливается нажатием клавиши **0**). В последнем случае, после нажатия клавиши **ПЕЧ.** весы перейдут на предыдущий уровень меню. Допустим, требуется установить зависимость появления сообщения от даты и (или) времени.



ВВОД РЕКЛАМНЫХ СТРОК (4/7)
Дата/время показа (Д/Н):[Д]

6. Установка дней недели для показа сообщения

Если требуется установить зависимость появления сообщения от дня (дней) недели, необходимо определить наличие или отсутствие появления сообщения в каждый конкретный день недели. Заводская настройка – сообщение появляется во все дни недели. В верхней строке в квадратных скобках аббревиатурно представлен перечень дней недели слева направо: (В)оскресенье, (П)онедельник, (В)торник, (С)реда, (Ч)етверг, (П)ятница, (С)уббота. Под каждой аббревиатурой расположен числовой разряд, соответствующий дню недели. Разряд может принимать одно из двух значений: 0 (в этот день недели сообщение не высвечивается) или 1 (в этот день недели сообщение высвечивается). Допустим, требуется установить высвечивание бегущей строки только по понедельникам.



ВВОД РЕКЛАМНЫХ СТРОК (5/7)
Введите 1 или 0:[ВПВСЧПС]
Дни недели :[1 1 1 1 1 1 1]

7. Установка диапазона дат, в которые будет высвечиваться сообщение

Сообщение будет высвечиваться только в том диапазоне дат, который установлен в данном пункте меню. Даты вводятся в формате день-месяц-год. Допустим, необходимо установить дату начала высвечивания сообщения 11 января 2006 г., а дату окончания – 13 января 2006 г.

1	1	0	1	0	6	ПЕЧ.
1	3	0	1	0	6	ПЕЧ.

ВВОД РЕКЛАМНЫХ СТРОК (6/7) Дата начала :[11-01-06]ДД-ММ-ГГ Дата окончания:[13-01-06]ДД-ММ-ГГ

8. Установка диапазона времен, в которые будет высвечиваться сообщение

Сообщение будет высвечиваться только в том диапазоне времен, который установлен в данном пункте меню. Время вводится в формате часы-минуты-секунды. Допустим, необходимо установить время начала высвечивания сообщения 11 часов ровно, а время окончания – 11 часов 1 минута 0 секунд.

1	1	0	0	0	0	ПЕЧ.
1	1	0	1	0	0	ПЕЧ.

ВВОД РЕКЛАМНЫХ СТРОК (7/7) Время начала:[11-01-06] Время окончания:[13-01-06]
--

2.5.7.3. ПРОСМОТР РЕКЛАМНЫХ СТРОК (К о д м е н ю 1433)

(МЕНЮ -> 4. Магазин -> 1. Реклама на дисплее -> 3. Просмотр рекламных строк)

Данный пункт описывает последовательность действий, которые необходимо выполнить для просмотра списка введенных бегущих строк.

1. Ввод диапазона номеров бегущих строк

Для просмотра списка бегущих строк необходимо ввести диапазон их номеров. Допустим, требуется просмотреть строки, которым соответствуют номера от 1 до 9.

1	ПЕЧ.	9	ПЕЧ.
---	------	---	------

ПРОСМОТР РЕКЛАМНЫХ СТРОК (1/1) - Начальный номер:[1] - Конечный номер : [9] Для просмотра нажмите [СОХР]
--

2.6. ОСНОВНЫЕ НАСТРОЙКИ

2.6.1. ФОРМАТ ЭТИКЕТКИ (Код меню 1510)

(МЕНЮ -> 5. Общие параметры -> 1. Формат этикетки)

Весы содержат 45 встроенных форматов этикеток, которые изменению не подлежат. Им соответствуют номера от 1-го до 45-го. При необходимости форматы этикеток, которым соответствуют номера от 45-го, могут быть изменены пользователем. Кроме того, допускается загрузка произвольного формата этикетки с помощью специального программного обеспечения.

1. Определение формата

На данном этапе необходимо определить тип формата этикетки, который будет использоваться. Если требуется использовать общий формат этикетки для всех товаров, необходимо установить значение «Д» (устанавливается нажатием клавиши 1), если не требуется, - значение «Н» (устанавливается нажатием клавиши 0). Допустим, будет использоваться общий формат этикетки.

1 ПЕЧ.

ФОРМАТ ЭТИКЕТКИ (1/3)
Использ.общий формат (1=Д/0=Н): [Д]
№ этикетки запрогр. товара: [0]

2. Установка номера этикетки для запрограммированного товара

На данном этапе нужно ввести номер этикетки, которая будет использоваться для запрограммированных (внесенных в память весов) товаров. Примеры форматов этикеток смотрите в приложении (п. 4.2). Например, будет использоваться этикетка № 6.

6 ПЕЧ.

ФОРМАТ ЭТИКЕТКИ (1/3)
Использ. общ. формат (1=Д/0=Н): [Д]
Формат этик. запрогр. товара: [6]
IS6040-0000(60x40)

3. Установка номера этикетки для незапрограммированного товара

На данном этапе нужно ввести номер этикетки, которая будет использоваться для незапрограммированных товаров. Например, будет использоваться этикетка № 2.

2 ПЕЧ.

ФОРМАТ ЭТИКЕТКИ (2/3)
Формат этик. незапр. товара:[2]
Формат итоговой этик.: [6]
IS6040-0000(60x40)

4. Установка номера итоговой этикетки

На данном этапе нужно ввести номер этикетки, которая будет использоваться для вывода на печать итоговой информации о покупке. Например, будет использоваться этикетка № 10.

1 0 ПЕЧ.

ФОРМАТ ЭТИКЕТКИ (2/3)
Формат этик. незапр. товара:[2]
Формат итоговой этик.: [10]
IS6040-0000(60x40)

5. Определение направления итоговой этикетки при печати

При выводе на печать итоговой этикетки ее допускается перевернуть. Для установки переворота необходимо установить значение «Д» (устанавливается нажатием клавиши 1), для отказа от переворота – значение «Н» (устанавливается нажатием клавиши 0). Допустим, переворачивать этикетку не требуется.



ФОРМАТ ЭТИКЕТКИ (3/3) Перевернуть итоговую этикетку:[Н] Перевернуть этикетку товара:[Н] IS6040-0000(60x40)
--

6. Определение направления этикетки для каждого товара при печати

При выводе на печать этикетки ее допускается перевернуть. Для установки переворота необходимо установить значение «Д» (устанавливается нажатием клавиши 1), для отказа от переворота – значение «Н» (устанавливается нажатием клавиши 0). Допустим, требуется перевернуть этикетку.



ФОРМАТ ЭТИКЕТКИ (3/3) Перевернуть итоговую этикетку:[Н] Перевернуть этикетку товара:[Н] IS6040-0000(60x40)
--

7. Выход в исходное меню

Для выхода в исходное меню нажмите клавишу **ESC**.



2.6.2. ФОРМАТ ШТРИХ-КОДА (К о д м е н ю 1520)

(МЕНЮ -> 5. Общие параметры -> 1. Формат штрих-кода)

Данный раздел описывает порядок работы с общим штрих-кодом: определение наличия общего штрих-кода, установка формата общего штрих-кода отдельно для весовых и штучных как запрограммированных, так и незапрограммированных товаров, а также для фиксированного запрограммированного товара, итога суммирования покупок и покупок с переходом. Следует отметить, что установка общего формата штрих-кода не исключает возможности установки определенного формата штрих-кода для каждого товара.

※ При вводе данных Вы можете нажать клавишу **СОХР.** для сохранения введенных данных или клавишу **ВЫХ.** для выхода без сохранения данных.

1. Установка активности общего формата штрих-кода

Для того чтобы сделать возможным использование общего формата штрих-кода для всех товаров, в поле ввода значений нужно установить «Д» (нажатием клавиши 1). Для исключения использования общего штрих-кода необходимо установить значение «Н» (нажатием клавиши 0). Допустим, требуется сделать возможным использование общего штрих-кода.



ФОРМАТ ШТРИХ-КОДА (1/4)
Общий штрих-код (1=Д/0=Н) : [Д]
Для весового запр. товара : [0]
Для штучного запр. товара : [0]

2. Установка номера формата штрих-кода для запрограммированного весового товара

Например, для запрограммированного весового товара требуется установить формат штрих-кода № 2.

2 ПЕЧ.

ФОРМАТ ШТРИХ-КОДА (1/4)	
Вкл. общ. штрих-код (1=Д/0=Н):	[Д]
№ ш.-кода весов. тов.	: [2]
№ щ.-кода штучн. тов.	: [0]

3. Установка номера формата штрих-кода для запрограммированного штучного товара

Например, для запрограммированного штучного товара требуется установить формат штрих-кода № 3.

3 ПЕЧ.

ФОРМАТ ШТРИХ-КОДА (1/4)	
Вкл. общ. штрих-код (1=Д/0=Н):	[Д]
№ ш.-кода весов. тов.	: [2]
№ щ.-кода штучн. тов.	: [3]

4. Установка номера формата штрих-кода для запрограммированного фиксированного товара

Например, для запрограммированного фиксированного товара требуется установить формат штрих-кода № 2.

2 ПЕЧ.

ФОРМАТ ШТРИХ-КОДА (2/4)	
№ ш.-кода фикс. тов. (1=Д/0=Н)	: [2]
№ ш.-кода незапр. вес. тов.	: [2]
№ щ.-кода незапр. штучн.	: [0]

5. Установка номера формата штрих-кода для незапрограммированного весового товара

Например, для незапрограммированного фиксированного товара требуется установить формат штрих-кода № 2.

2 ПЕЧ.

ФОРМАТ ШТРИХ-КОДА (2/4)	
№ ш.-кода фикс. тов.	: [2]
№ ш.-кода незапр. вес. тов.	: [2]
№ щ.-кода незапр. штучн.	: [0]

6. Установка номера формата штрих-кода для незапрограммированного штучного товара

Например, для незапрограммированного штучного товара требуется установить формат штрих-кода № 3.

3 ПЕЧ.

ФОРМАТ ШТРИХ-КОДА (2/4)	
№ ш.-кода фикс. тов.	: [2]
№ ш.-кода незапр. вес. тов.	: [2]
№ щ.-кода незапр. штучн.	: [3]

7. Установка номера формата штрих-кода для итоговой этикетки

Например, для итоговой этикетки требуется установить формат штрих-кода № 2.

2 ПЕЧ.

ФОРМАТ ШТРИХ-КОДА (3/3)	
№ ш.-кода итога покупок	: [2]
№ ш.-кода итога переход.	: [2]

7. Установка номера формата штрих-кода для переходящего продавца

Например, для переходящего продавца требуется установить формат штрих-кода № 2.

ФОРМАТ ШТРИХ-КОДА (3/3)	
№ ш.-кода итога поупок	: [2]
№ ш.-кода итога переход.	: [2]

2.7. ПАРАМЕТРЫ ПЕЧАТИ (К о д м е н ю 1700)

Данный раздел описывает процедуры настройки наличия или отсутствия вывода на печать (этикетку) определенных данных при продажах, а также настройку некоторых параметров печати.

ПАРАМЕТРЫ ПЕЧАТИ (1/2)	
1. Список печати этикетки	
2. Показывать скидку	
3. Настройки принтера	

ПАРАМЕТРЫ ПЕЧАТИ (2/2)	
4. Формат номера этикетки	
5. Суммирование покупки	
6. Настройка печати чека	

Таблица 2.9 - Описание назначения составляющих меню «Параметры печати»

№.	Подменю	Описание
1	Список печати этикетки	В данном подменю допускается определить данные, которые будут (не будут) выводиться на печать при печати этикетки.
2	Показывать скидку	Определяет, будут ли на печать выводиться обе цены (без скидки и с учетом скидки).
3	Настройки принтера	Различные настройки печати этикетки: режим, размеры, срабатывание датчиков, протяжка, контраст, сдвиг, отступы
4	Формат номера этикетки	Установка номера формата этикетки и номера формата чека
5	Суммирование покупки	Настройки вывода на печать по результатам суммирования покупки
6	Настройка печати чека	В данном подменю допускается определить данные, которые будут (не будут) выводиться при печати чека.

2.7.1. СПИСОК ПЕЧАТИ ДЛЯ ЭТИКЕТКИ (К о д м е н ю 1710)

(М Е Н Ю -> 7. Параметры печати -> 1.Список печати этикетки)

В этом пункте описывается установка или отмена печати на этикетке определенных параметров. Для краткости ввод каждого параметра описываться не будет, а будет лишь приведен пример ввода первого. Ввод остальных параметров осуществляется в соответствии с общим порядком работы в режиме программирования (см. п. 2.2). Для перехода между страницами могут использоваться клавиши **СТР. ВВЕРХ** и **СТР. ВНИЗ**. При вводе данных Вы можете нажать клавишу **СОХР.** для сохранения введенных данных или клавишу **ВЫХ.** для выхода без сохранения данных.

Для того чтобы данные печатались на этикетке в поле ввода значения необходимо установить «Д» (нажатием клавиши **1**), для отмены их вывода на печать – «Н» (нажатием клавиши **0**). После установки соответствующего значения необходимо нажать клавишу **ПЕЧ.** для подтверждения сохранения измененного значения и перехода к вводу следующего.

1. Ввод значения параметра

Допустим, нужно установить постоянный вывод на печать названия отдела.



СПИСОК ПЕЧАТИ ЭТИКЕТКИ (1/17)	
Название отдела (Д/Н)	: [Д]
Номер отдела (Д/Н)	: [Н]
Номер группы (Д/Н)	: [Н]

Далее вы перейдете в состояние ввода следующего значения. В таблице 2.10 приведены все параметры, допустимые для вывода на печать (допускается установить или отменить печать любого из приведенных параметров).

Далее выполняйте все действия для установки или отмены печати аналогично вышеописанной процедуре выполнения изменений.

Таблица 2.10 - Информация, допустимая для вывода на печать (этикетку)

№ страницы меню	Описание
1	Название отдела
	Номер отдела
	Номер группы
2	Номер товара
	Наименование № 1
	Наименование № 2
3	Наименование № 3
	Код товара
	Единица массы
4	Масса тары
	Количество
	Единица счета
5	Продать до (дата)
	Продать до (время)
	Упаковано (дата)
6	Упаковано (время)
	Произведено (дата)
	Годен до (дата)
7	Состав продукта
	Дополнительный текст
	Нетто для справок
8	Брутто для справок
	Масса тары в %
	Предел массы тары в %
9	Сумма скидки
	Номер этикетки
	Название магазина
10	Номер продавца
	ФИО продавца
	Номер весов
11	День недели
	Стоимость в доп. валюте
	Цена в доп. валюте
12	Пищевая ценность
	Заголовок этикетки
	Общая стоимость в дополнительной валюте.
13	Штрих-коды
	Изображение
	Масса
14	Количество
	Цена
	Стоимость

2.7.2. ПОКАЗ СКИДКИ (К о д м е н ю 1720)

(М Е Н Ю -> 7. Параметры печати -> 2. Показывать скидку)

В данном пункте описывается процедура установки наличия (отсутствия), а также настройки вывода на печать стоимости с учетом скидки и без учета скидки. Для краткости ввод каждого параметра описываться не будет, а будет лишь приведен пример ввода первого. Ввод остальных параметров осуществляется в соответствии с общим порядком работы в режиме программирования (см. п. 2.2). Для перехода между страницами могут использоваться клавиши **СТР. ВВЕРХ** и **СТР. ВНИЗ**. При вводе данных Вы можете нажать клавишу **СОХР.** для сохранения введенных данных или клавишу **ВЫХ.** для выхода без сохранения данных.

В таблице 2.11 представлено описание работы каждого параметра показа скидки.

Таблица 2.11 – Описание работы параметров показа скидки

№	Подменю	Описание
1	Показ общей скидки	Если установлено значение «Д» на печать будет выводиться стоимость с учетом скидки и без. Если же установлено значение «Н», на дисплей будет выводиться стоимость только с учетом скидки.
2	Показ скидки на цену	Если установлено значение «Д» на печать будет выводиться стоимость с учетом скидки и без. Если же установлено значение «Н», на дисплей будет выводиться стоимость только с учетом скидки на цену.
3	Показ скидки на массу	Если установлено значение «Д» на печать будет выводиться стоимость с учетом скидки и без. Если же установлено значение «Н», на дисплей будет выводиться стоимость только с учетом скидки на массу.
4	Показ скидки на количество	Если установлено значение «Д» на печать будет выводиться стоимость с учетом скидки и без. Если же установлено значение «Н», на дисплей будет выводиться стоимость только с учетом скидки на количество.

Пример установки печати цены без учета общей скидки:

1. Ввод значения

Для того чтобы на этикетке печаталась общая стоимость с учетом и без учета скидки, в поле ввода значений нужно установить «Д» (нажатием клавиши 1). Для печати только общей стоимости с учетом скидки необходимо установить значение «Н» (нажатием клавиши 0). Допустим, требуется установить печать общей стоимости с учетом скидки.

ПОКАЗЫВАТЬ СКИДКУ (2/2) Показ общей скидки:[Н]
--



2.7.3. НАСТРОЙКИ ПРИНТЕРА (К о д м е н ю 1730)

(М Е Н Ю -> 7. Параметры печати -> 3. Настройка принтера)

В этом пункте описывается настройка всевозможных параметров печати. В таблице 2.12 сведены все настраиваемые параметры печати.

Таблица 2.12 – Параметры печати

№ раз-дела	Название раз-дела	Описание
1	Режим печати	Выбор режима печати: режим печати чеков, этикеток или сплошная лента.
2	Размеры чека/этикетки	Установка размера этикетки (чека) в миллиметрах: “Ширина (60)”, “Длина (40)” и “Зазор(2)” ; стандартный размер чека: “Ширина(60)”, “Длина(20)” and “Зазор(5)” size . Заводские настройки приведены в скобках.
3	Настройки датчиков	Установка значений калибровки датчиков: “Бумага(чеки)(128)” и “Отрыв(128)” . Заводские настройки приведены в скобках.
4	Управление протяжкой	Установки наличия (отсутствия) контроля отрыва и подмотки рулона; определение типа этикетки (раздельная или нераздельная).
5	Контраст печати	Установка уровня контрастности печати в диапазоне от 0 до 20.
6	Сдвиг печати	Установка сдвига печати по длине. Диапазон допустимых значений: -200 ~ +200.
7	Отступ печати	Установка наличия (отсутствия) этикетки с рекламой и длины протяжки с учетом рекламы.

2.7.3.1. РЕЖИМ ПЕЧАТИ (К о д м е н ю 1731)

(М Е Н Ю -> 7. Параметры печати -> 3. Настройка принтера 1. Режим печати)

1. Установка режима печати

В данном разделе меню допускается выбрать режим печати: этикетка, чек или сплошная лента. Например, нужно установить режим печати этикеток.

РЕЖИМ ПЕЧАТИ	(1/1)
Режим печати (0~2) : [0]	
Режим этикеток	

1	ПЕЧ.
---	------

2.7.3.2. РАЗМЕРЫ ЧЕКА/ЭТИКЕТКИ (К о д м е н ю 1732)

(М Е Н Ю -> 7. Параметры печати -> 3. Настройка принтера 2. Размер чека/этикетки)

В этом пункте описывается установка максимально-допустимых размеров этикетки (чека) в миллиметрах: длину, ширину и зазор между этикетками.

Допустим, необходимо установить длину 40 мм, ширину – 50 мм и зазор – 3 мм.

4	0	ПЕЧ.	5	0	ПЕЧ.	3	ПЕЧ.
---	---	------	---	---	------	---	------

Размеры этикетки	(1/1)
Ширина :[60]mm	
Длина:[40]mm	
Зазор:[2]mm	

Размеры чека	(1/1)
Ширина :[60]mm	
Длина:[40]mm	
Зазор:[2]mm	

2.7.3.3. НАСТРОЙКА ДАТЧИКОВ (Код меню 1733)

(МЕНЮ -> 7. Параметры печати -> 3. Настройка принтера 3. Настройка датчиков)

В этом пункте допускается определить значения протяжки и отрыва ленты. В любом случае рекомендуется автоматическая установка.

Для автоматической установки значений нажмите клавишу **ТЕСТ**.

ТЕСТ

НАСТРОЙКА ДАТЧИКОВ (1/1)
Бумага:[128]
Отрыв:[128]
[ТЕСТ]=Автоустановка

2.7.3.4. УПРАВЛЕНИЕ ПРОТЯЖКОЙ (Код меню 1734)

(МЕНЮ -> 7. Параметры печати -> 3. Настройка принтера 4. Управление протяжкой)

В этом пункте допускается определить, будет ли происходить контроль отрыва и подмотка основы, а также задать тип этикетки: отдельная или нераздельная.

Для установки значения «Д» используется клавиша **1**, для установки значения «Н» - клавиша **0**. Допустим, требуется установить наличие контроля отрыва, отсутствие подмотки основы и отдельную этикетку.

1 **2** **8** **ПЕЧ.** **С** **1**

УПРАВЛЕНИЕ ПРОТЯЖКОЙ (1/1)
Контроль отрыва: [Д]
Подмотка основы: [Д]
Этикетки (0:Неразд., 1:Разд.) : [1]

2.7.3.5. КОНТРАСТ ПЕЧАТИ (Код меню 1735)

(МЕНЮ -> 7. Параметры печати -> 3. Настройка принтера 5. Контраст печати)

В этом пункте описывается изменение уровня контрастности печати.

Контраст печати определяется значением из диапазона 0-20. Чем больше значение, тем выше контраст. Например, требуется установить значение, равное 15-ти. Для проверки контрастности можно использовать клавишу **ТЕСТ**.

1 **5** **ПЕЧ.**

КОНТРАСТ ПЕЧАТИ (1/1)
Контраст печати (0-20) : [15]
[ТЕСТ] = тест контраста

2.7.3.6. СДВИГ ПЕЧАТИ (К о д м е н ю 1736)

(М Е Н Ю -> 7. Параметры печати -> 3. Настройка принтера 6. Сдвиг печати)

В этом пункте описано изменение длины подмотки при печати. Точная настройка длины подмотки упростит снятие напечатанной этикетки.

Величина подмотки определяется установленным значением в диапазоне от -200 до +200. Одной единице диапазона соответствует величина подмотки около 0.125 мм. При увеличении значения длина подмотки увеличивается, при уменьшении – уменьшается. Знак при значении изменяется нажатием клавиши **НУЛЬ**. Для тестирования подмотки в данном режиме можно использовать клавишу **ТЕСТ**. Допустим, требуется установить значение подмотки, равное 130-ти.

СДВИГ ПЕЧАТИ (1/1) Сдвиг печати(-200~+200):[+ 0] [ТЕСТ]=тест, [НУЛЬ]=+ или -

1 3 0 ПЕЧ.

2.7.3.7. ОТСТУП ПЕЧАТИ (К о д м е н ю 1737)

(М Е Н Ю -> 7. Параметры печати -> 3. Настройка принтера 7. Отступ печати)

В этом пункте описано определение наличия учета рекламы при протяжке, а также установить величину протяжки для рекламы.

Допустим, нужно учитывать протяжку для рекламы и установить ее равной 5-ти.

ОТСТУП ПЕЧАТИ (1/1) Этик. с рекламой (Д/Н) :[N] Протяжка рекламы (0-10) : [10]
--

1 ПЕЧ. 5 ПЕЧ.

2.7.4. ФОРМАТ НОМЕРА ЭТИКЕТКИ (К о д м е н ю 1740)

(М Е Н Ю -> 7. Параметры печати -> 4. Формат номера этикетки)

Формат номер этикетки (чека) вводится для определения состава номера этикетки. Назначение символов, составляющих номер, приведено в таблице 2.13.

Допустим, требуется задать формат номера для этикетки «%#BBBB», а для чека – «%R%С%ТААА».

НОМЕР ЭТИКЕТКИ (1/1) № этикетки: [BBBB] № чека: [%N%O%:AAAA]

НОМЕР ЭТИКЕТКИ (1/1) № этикетки: [%#BBBB] № чека: [%R%С%ТААА]
--

% # B B B B ПЕЧ.

% R % C % T A A A ПЕЧ.

Таблица 2.13 – Назначение символов, составляющих номер этикетки

Обозначение	Назначение
I	Код пункта
N	Номер продукта
P	Стоимость
U	Цена за килограмм
W	Масса
Q	Количество
D	Отдел
G	Группа
A	Счетчик этикеток
B	Счетчик транзакций
F	Префикс (знак) перед номером товара
T	Текстовые знаки
R	Счетчик транзакций по каждому товару
L	Номер продавца
%	Печать символа на следующем месте
K	Код страны

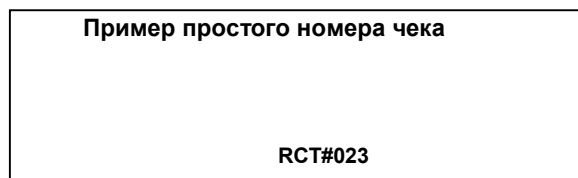
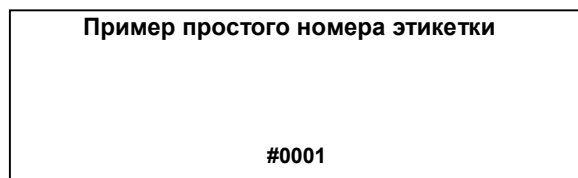

2.7.5. СУММИРОВАНИЕ ПОКУПКИ (К о д м е н ю 1750)

(М Е Н Ю -> 7. Параметры печати -> 5. Суммирование покупки)

Данный раздел описывает порядок установки параметров печати этикеток в режиме суммирования покупок.

Для установки печати итога покупки каждый раз после суммирования, необходимо установить значение «Д» (нажатием клавиши **1**), для отмены печати – значение «Н» (нажатием клавиши **0**). Допустим, необходимо установить постоянную печать итоговой этикетки.

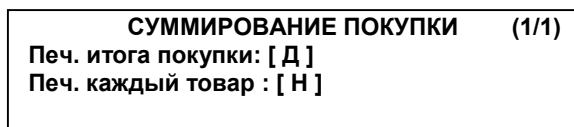

Для установки печати этикетки при взвешивании каждого товара в режиме суммирования, необходимо установить значение «Д» (нажатием клавиши **1**), для отмены печати – значение «Н» (нажатием клавиши **0**). Допустим, необходимо отменить печать этикетки после взвешивания каждого товара в режиме суммирования.

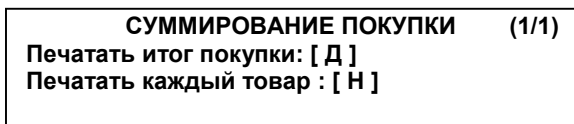

2.7.6. ПЕЧАТЬ ЧЕКОВ (К о д м е н ю 1760)

(М Е Н Ю -> 7. Параметры печати -> 6. Печать чеков)

Этот раздел описывает порядок настройки параметров, выводимых на печать при печати чека: наличие печати списка продуктов, штрих-кода итога, итога покупки, копии чека, списка копии, названия магазина, фамилии продавца, штрих-кода, налогов, места происхождения продукта, номера заголовка чека, номера окончания чека.

2.7.6.1. ВАРИАНТЫ ПЕЧАТИ ЧЕКА (К о д м е н ю 1761)

(М Е Н Ю -> 7. Параметры печати -> 6. Печать чеков ->1.Варианты печати чека)

В данном пункте меню допускается определить использование списка печати, наличие печати штрих-кода, итога покупки, копии чека и списка печати копии чека.

Для примера предположим, что требуется установить использование списка печати и печать всех данных: штрих-кода, итога покупки, копии чека и списка печати копии чека. Для печати соответствующих данных необходимо установить значение «Д» (нажатием клавиши 1) напротив, для отмены печати – значение «Н» (нажатием клавиши 0).

ВАРИАНТЫ ПЕЧАТИ ЧЕКА (1/1)
Печатать список: [Д]
Печатать штрих-код итога: [Д]
Печатать итог покупки: [Д]

1	ПЕЧ.	1	ПЕЧ.	1	ПЕЧ.	1	ПЕЧ.	1	ПЕЧ.
---	------	---	------	---	------	---	------	---	------

2.7.6.2. СПИСОК ПЕЧАТИ ЧЕКА (К о д м е н ю 1762)

(М Е Н Ю -> 7. Параметры печати -> 6. Печать чеков ->1.Список печати чека)

В данном пункте меню допускается определить наличие (отсутствие) печати названия магазина, ФИО продавца, штрих-кода, номеров формата заголовка чека и формата окончания чека.

Для примера предположим, что требуется установить печать всех данных, за исключением формата окончания чека: названия магазина, ФИО продавца, штрих-кода, номеров формата заголовка чека.

СПИСОК ПЕЧАТИ ЧЕКА (1/3)
Печ. назв. магазина:[Д]
Печ. ФИО продавца:[Д]
Печ. штрих-коды товаров:[Д]

1	ПЕЧ.	1	ПЕЧ.	1	ПЕЧ.
---	------	---	------	---	------

СПИСОК ПЕЧАТИ ЧЕКА (2/3)
№ формата заголовка чека:[Д]
№ формата оконч. чека:[Н]

1	ПЕЧ.	0
---	------	---

2.8. КОНФИГУРАЦИЯ (ВСЕВОЗМОЖНЫЕ НАСТРОЙКИ) (Код меню 1800)

(МЕНЮ -> 8. Конфигурация)

В этом разделе описаны процедуры настроек всевозможных параметров работы весов. Ниже показаны все страницы основного раздела режима «Конфигурация».

КОНФИГУРАЦИЯ (1/3) 1.РЕЖИМ ПРОДАЖ 2.РЕЖИМ РАБОТЫ 3.НОМЕР ВЕСОВ
--

КОНФИГУРАЦИЯ (2/3) 4. ДАТА / ВРЕМЯ 5. ПАРОЛИ И ДОСТУП 6. ТЕСТ

КОНФИГУРАЦИЯ (3/3) 7. ПАРАМЕТРЫ ВЕСОВ 8. ФУНКЦИИ КЛАВИШ
--

2.8.1. РЕЖИМ ПРОДАЖ (Код меню 1810)

(МЕНЮ -> 8. Конфигурация -> 1.Режим продаж)

В этом пункте описывается установка необходимого режима продаж. Соответствие числового значения режиму продаж и описание каждого режима приведено в таблицах 2.14 и 2.15.

Таблица 2.14 – Соответствие числового значения режиму продаж

№	Название режима	Описание
1	Переходящий продавец, «чеки»	Устанавливается режим работы весов с переходящим продавцом и выдачи чеков.
2	«Этикетки» (без продавца)	Устанавливается режим печати этикеток.
3	Фасовка (без продавца)	Устанавливается режим фасовки продуктов.
4	Переходящий продавец, «этикетки»	Устанавливается режим работы весов с переходящим продавцом и выдачи этикеток.
5	Администратор	Устанавливается режим работы администратора.
6	Без отчета	Устанавливается режим работы, при котором весы не сохраняют отчетные данные.
7	Самообслуживание, «этикетки»	Устанавливается режим самообслуживания, при работе которого покупатель сам взвешивает товар и получает этикетку. В этом режиме заблокированы все клавиши, кроме клавиш быстрого доступа.

Таблица 2.15 - Дополнительное описание режимов продаж

Режим	Продавец	Выполняемые операции	На печать выводится	Режим фасовки
1.Переходящий продавец, «чеки»	Переходящий продавец	Продажа	Чек	Отключен
2. «Этикетки» (без продавца)	Без продавца	Продажа	Этикетка	Отключен
3. Фасовка (без продавца)	Без продавца	Продажа	Этикетка	Включен
4. Переходящий продавец, «этикетки»	Переходящий продавец	Продажа	Этикетка	Отключен
5. Администратор	-	Настройка	-	Отключен
6. Без отчета	-	Фасовка	-	Отключен
7. Самообслуживание, «этикетки»	-	-	Этикетка	Отключен

Работу продавца можно регулировать настройками в разделе меню 1820, работу режима печати - в разделе 1731.

1. Установка режима продаж

Например, необходимо установить режим продаж «этикетки» (без продавца).

РЕЖИМ ПРОДАЖ (1/1)

Выберите режим продаж:[2]

Рег : Этикетки

2

ПЕЧ.

2.8.2. РЕЖИМЫ РАБОТЫ (К о д м е н ю 1820)

(М Е Н Ю -> 8. Конфигурация -> 2.Режимы работы)

Данный раздел описывает изменение режима работы продавца и режима работы весов. Допустимые режимы работы весов: «регистрация», «без отчета» и «администратор». Допустимые режимы работы продавца: «без авторизации», «прикрепленный продавец» и «переходящий продавец». В таблицах 2.16 и 2.17 приведено описание режимов работы продавца и весов соответственно.

Таблица 2.16 – Описание возможных режимов работы продавца

№ режима	Название	Описание
1	Без авторизации	Для совершения продажи не требуется вводить пароль перед работой с весами. Весы распечатают этикетку после нажатия клавиши ПЕЧ.
2	Прикрепленный продавец	Операции продаж могут совершаться только после ввода пароля продавца.
3	Переходящий продавец	Операции продаж могут совершаться на разных весах при использовании пароля одного продавца.

Таблица 2.17 – Описание возможных режимов работы весов

№ режима	Название	Описание
1	Регистрация	Нормальный режим продаж.
2	Без отчета	Нормальный режим продаж, за исключением отсутствия сохранения отчетов. Удобен для обучения продавцов.
3	Администратор	В этом режиме доступны все настройки без дополнительного ввода пароля.

1. Установка режима работы продавца

Например, требуется установить режим работы продавца «переходящий продавец», а режим работы весов – «без отчета».

РЕЖИМ РАБОТЫ (1/1)
Выбор режима работы продавца:[3]
Выбор режима работы весов:[2]
Регистрация

3	ПЕЧ.
2	ПЕЧ.

2.8.3. УСТАНОВКА ТЕКУЩЕГО ОТДЕЛА (Код меню 1830)

(МЕНЮ -> 8. Конфигурация -> 3. Номер весов)

Данный раздел описывает последовательность действий, которые необходимо выполнить для установки на весах номера текущего отдела и номера магазина. Далее, при работе весов в режиме продаж, продавец сможет вызывать из памяти запрограммированные товары только этого отдела.

При продаже номер отдела печатается на этикетке (чеке).

1. Ввод номера отдела и магазина

Например, необходимо установить отдел № 2, магазин № 1.

2	ПЕЧ.	1	ПЕЧ.
---	------	---	------

НОМЕР ВЕСОВ (1/1)
Отдел № : [1] Default
Магазин [1] Branch #1

2.8.4. УСТАНОВКА ДАТЫ, ВРЕМЕНИ И ФОРМАТА ИХ ПРЕДСТАВЛЕНИЯ (Код меню 1840)

(МЕНЮ -> 8. Конфигурация -> 4. Дата/время)

Данный раздел описывает последовательность действий, которые необходимо выполнить для установки даты, времени, форматов их представления и разделителей чисел.

1. Установка даты, времени и формата представления месяца

Дата вводится в последовательности «день-месяц-год», время – «часы-минуты-секунды». Формат месяца может принимать два значения: 1 – месяц отображается сокращением из трех букв, 0 – месяц отображается двумя цифрами. Например, требуется установить дату 25 января 2006 года, время - 9 часов 56 минут 0 секунд, формат представления месяца - буквенный.

2	5	0	1	0	6	ПЕЧ.
0	9	5	6	0	0	ПЕЧ.
1	ПЕЧ.					

ДАТА / ВРЕМЯ (1/3)
Дата : [25.01.06] ДД-ММ-ГГ
Время:[09:56:00]
Формат месяца (1=Дек, 0=12) : [0]

2. Установка формата представления года, времени и разделителя даты

Формат года определяет формат представления года: четырехзначное (значение 0) или двузначное (значение 1). Формат времени определяет формат представления времени: 24-х часовой (значение 0) или 12-ти часовой (значение 1). В качестве разделителя даты допускается использовать любой символ. Предположим, что требуется установить четырехзначный формат представления года, 12-ти часовой формат представления времени и разделитель даты – точка.

0	ПЕЧ.	1	ПЕЧ.	.	ПЕЧ.
---	------	---	------	---	------

ДАТА / ВРЕМЯ (2/3)
Формат года(0=2001, 1=01) : [0]
Формат времени(0=24,1=12) : [1]
Разделитель даты:[.]

2. Установка разделителя времени

Предположим, что требуется установить разделитель времени – косая.

/	ПЕЧ.
---	------

ДАТА / ВРЕМЯ (2/3)
Разделитель чисел врем.: [/]

2.8.5. ПАРОЛИ И ДОСТУП (Код меню 1850)

(МЕНЮ -> 8. Конфигурация -> 5. Пароли и доступ)

Данный раздел описывает порядок ввода, просмотра и удаления продавцов, а также назначения продавцу клавиши быстрой регистрации, смену пароля и определение минимального уровня доступа для проведения определенных настроек.

2.8.5.1. ВВОД ПРОДАВЦА (Код меню 1851)

(МЕНЮ -> 8. Конфигурация -> 5. Пароли и доступ -> 1. Ввод продавца)

В этом пункте меню описан ввод данных нового продавца: номер, ФИО, псевдоним, пароль и уровень доступа. Описание вводимых данных приведено в таблице 1.18.

Таблица 1.18 - Описание вводимых данных продавца

№	Обозначение	Описание
1	Номер продавца	Уникальный номер продавца. Может принимать значения в диапазоне от 1 до 95.
2	ФИО продавца	Может содержать до 22-х знаков.
3	Псевдоним продавца	Может содержать до 7-ми знаков.
4	Пароль	Любой набор буквенно-цифровых символов, но не более 4-х. Впоследствии, при работе продавца с весами, в качестве пароля нужно будет вводить уникальный номер продавца слитно с установленным в этом пункте паролем. Например, номер продавца – 22, а введенный пароль – 3333. Тогда, при работе, следует вводить 223333. Заводская установка пароля для всех уровней доступа, кроме 3-го – 011.
5	Уровень доступа	Уровень доступа продавца может принимать значения в диапазоне от 0 до 3. Уровень доступа определяет к каким настройкам продавец может пользоваться.

1. Ввод номера, ФИО и псевдонима продавца

Например, номер продавца – 2, ФИО – Иванов, псевдоним – Иван, пароль – 123, уровень доступа – 1.

ВВОД ПРОДАВЦА (1/2)
Продавец №:[2] ФИО продавца: [ИВАНОВ] Продавец: [ИВАН]

ВВОД ПРОДАВЦА (2/2)
Пароль продавца:[123] Уровень доступа продавца : [1]

2	ПЕЧ.	И	В	А	Н	О	В	ПЕЧ.	И	В	А	Н	ПЕЧ.
1	2	3	ПЕЧ.	1	ПЕЧ.								

2.8.5.2. СМЕНА ПАРОЛЯ ПРОДАВЦА (Код меню 1852)

(МЕНЮ -> 8. Конфигурация -> 5. Пароли и доступ -> 2. Изменить пароль)

1. Смена пароля

При входе в режим смены пароля на дисплее высветится приглашение ввести текущий пароль (в формате «номер продавца+пароль»). Введите текущий пароль и нажмите клавишу ПЕЧ. Заводское значение текущего пароля – «011». Допустим, номер продавца – 22, а новый пароль – 44.

Введите пароль:[]

ИЗМЕНИТЬ ПАРОЛЬ (1/1)
Продавец №:[22] Иванов Новый пароль:[]

2	2	ПЕЧ.	4	4	ПЕЧ.
---	---	------	---	---	------

Примечание. Пароль продавца состоит из его номера и, собственно, пароля.

2.8.5.3. СПИСОК ПРОДАВЦОВ (Код меню 1853)

(МЕНЮ -> 8. Конфигурация -> 5. Пароли и доступ -> 3. Просмотр списка продавцов)

1. Ввод номеров продавцов

Для получения списка продавцов требуется ввести диапазон их номеров, из которого требуется просмотр, например, с 1-го по 10-ый продавец.

ПРОСМОТР СПИСКА ПРОДАВЦ (1/1)
- Начальный номер:[1] - Конечный номер:[10] Для просмотра нажмите [СОХР]

1	ПЕЧ.	1	0	ПЕЧ.
---	------	---	---	------

№	Уровень	Фамилия
1	3	ИВАНОВ
2	3	СОБОЛЕВ

2.8.5.4. УДАЛЕНИЕ ПРОДАВЦА (К о д м е н ю 1854)

(М Е Н Ю -> 8. Конфигурация -> 5. Пароли и доступ -> 4. Удалить продавца)

1. Ввод номера продавца

Для удаления продавца введите его уникальный номер, например, 2.

УДАЛИТЬ ПРОДАВЦА (1/1)
Продавец №:[2] Петров

2 ПЕЧ.

2.8.5.5. УРОВНИ ДОСТУПА ПРОДАВЦОВ (К о д м е н ю 1855)

(М Е Н Ю -> 8. Конфигурация -> 5. Пароли и доступ -> 5. Уровни доступа)

Раздел «Уровни доступа» описывает установку разрешения или запрета доступа пользователей, имеющих определенный уровень доступа, к изменению определенных данных на весах. Если уровень доступа пользователя ниже уровня доступа, установленного для изменения определенных данных, пользователь их изменить не сможет. Если для доступа к определенным данным в этом разделе установлено значение уровня доступа «0», все пользователи смогут изменить эти данные.

Для краткости определение уровня доступа для каждой настройки описываться не будет. Для примера рассмотрим изменение минимального уровня доступа для использования клавиш изменения срока годности. Общий порядок работы в режиме меню настроек описан в пункте 2.2. настоящего руководства.

1. Ввод уровня доступа

Введите уровень доступа, который необходимо установить, например, 2.

УРОВНИ ДОСТУПА (1/1)
Клав. измен. срока годн:[0]
Клав. измен. цены:[0]
Клав. измен. отдела:[0]

2 ПЕЧ.

Таблица 2.19 - Перечень данных, для изменения которых определяется уровень доступа

№	Данные	Описание
1	Клавиши изменения срока годности	Установка минимального уровня доступа для использования клавиш изменения срока годности.
2	Клавиши изменения цены	Установка минимального уровня доступа для использования клавиш изменения цены.
3	Клавиша изменения отдела	Установка минимального уровня доступа для использования клавиш изменения отдела.
4	Клавиша сдачи	Установка минимального уровня доступа для использования клавиши расчета сдачи.
5	Клавиша изменения даты	Установка минимального уровня доступа для использования клавиши изменения даты.
6	Клавиша изменения типа товара	Установка минимального уровня доступа для использования клавиши изменения типа товара.
7	Выбор разделов товара	Установка минимального уровня доступа для использования пропуска данных товара.
8	Клавиша ввода массы	Установка минимального уровня доступа для использования клавиши ввода массы.
9	Клавиша изменения скидки	Установка минимального уровня доступа для использования клавиши изменения скидки.
10	Авторизация продавцов	Установка минимального уровня доступа для использования авторизации (регистрации для начала работы) продавцов.

11	Сторнирование	Установка минимального уровня доступа для использования сторнирования.
12	Суммирование покупок	Установка минимального уровня доступа для использования суммирования покупок.
13	Возврат	Установка минимального уровня доступа для использования возврата.
14	Изменение стоимости	Установка минимального уровня доступа для изменения стоимости.
15	Открыть денежный ящик	Установка минимального уровня доступа для использования открытия денежного ящика.
16	Доступ к меню	Установка минимального уровня доступа для использования клавиши расчета сдачи.
17	Изменение данных о товаре	Установка минимального уровня доступа для возможности изменения данных о товаре.
18	Изменение цены товара	Установка минимального уровня доступа для возможности изменение цены товара.
19	Доступ к общим параметрам	Установка минимального уровня доступа для возможности доступа к общим параметрам.
20	Доступ к X-отчету	Установка минимального уровня доступа для возможности доступа к X-отчету.
21	Доступ к Z-отчету	Установка минимального уровня доступа для возможности доступа к Z-отчету.
22	Изменение параметров магазина	Установка минимального уровня доступа для возможности изменения данных магазина.
23	Изменение скидки	Установка минимального уровня доступа для возможности изменения скидки.
25	Изменение массы тары	Установка минимального уровня доступа для возможности изменения массы тары.
26	Конфигурация весов	Установка минимального уровня доступа для возможности изменения конфигурации.
29	Изменение дополнительного списка 1	Установка минимального уровня доступа для возможности изменения постоянных данных 1.
30	Изменение дополнительного списка 2	Установка минимального уровня доступа для возможности изменения постоянных данных 2.
31	Настройка принтера	Установка минимального уровня доступа для возможности изменения настроек печати.
32	Изменение режима работы	Установка минимального уровня доступа для возможности изменения режима работы.
33	Изменение данных продавца	Установка минимального уровня доступа для возможности изменения данных продавца.
34	Изменение параметров связи	Установка минимального уровня доступа для возможности изменения настроек связи.

2.8.5.6. КЛАВИШИ ПРОДАВЦОВ (Код меню 1856)

(МЕНЮ -> 8. Конфигурация -> 5. Пароли и доступ 6. Клавиши продавцов)

В этом разделе описывается присвоение определенному продавцу определенной клавиши продавца.

Каждому продавцу может быть назначена своя клавиша. Всего продавцам может быть назначено до 31-й клавиши (см. раздел 2.14.22).

Например, продавцу № 1 требуется назначить клавишу продавца № 2.

КЛАВИШИ ПРОДАВЦОВ (1/1)
Клавиша продавца: [2]
Продавец №: [1] Сидоров

2.8.6. ДИАГНОСТИКА УСТРОЙСТВ (Код меню 1860)

(МЕНЮ -> 8. Конфигурация -> 6. Тест)

Этот раздел описывает порядок проведения самодиагностики отдельного оборудования весов: дисплея, аналого-цифрового преобразователя, клавиатуры, печати и датчиков принтера. Также здесь описан порядок определения состояния памяти и версии прошивки.

Справа приведен вид страниц меню «тест»:

ТЕСТ (1/3)
1.Дисплей
2.АЦП
3.Клавиатура

ТЕСТ (2/3)
4.Проверка печати
5.Датчики принтера
6.Состояние памяти

ТЕСТ (3/3)
7.Версия прошивки

2.8.6.1. ТЕСТИРОВАНИЕ ДИСПЛЕЯ (К о д м е н ю 1861)

(М Е Н Ю -> 8. Конфигурация -> 6. Тест -> 1. Дисплей)

Для тестирования дисплея нажмите клавишу **1** в меню «ТЕСТ». Выход из режима тестирования – клавиша **ВЫХ**.

2.8.6.2. ТЕСТИРОВАНИЕ АЦП (К о д м е н ю 1862)

(М Е Н Ю -> 8. Конфигурация -> 6. Тест -> 2. АЦП)

Для тестирования АЦП нажмите клавишу **2** в меню «ТЕСТ». На дисплее «СТОИМОСТЬ» высветится выходное значение АЦП, на дисплее «Цена» - отклонение относительно нулевой точки. Для установки нулевой точки нажмите клавишу **НУЛЬ**. Выход из режима тестирования – клавиша **ВЫХ**.

	1862	0	19327	АЦП Internal Count (1/1)
--	------	---	-------	-----------------------------

2.8.6.3. ТЕСТИРОВАНИЕ КЛАВИАТУРЫ (К о д м е н ю 1863)

(М Е Н Ю -> 8. Конфигурация -> 6. Тест -> 3. Клавиатура)

Для тестирования дисплея нажмите клавишу **3** в меню «ТЕСТ». При нажатии на любую клавишу в поле «Raw Code» высветится ее шестнадцатиричный код. Для выхода из режима тестирования нажмите дважды клавишу **ВЫХ**.

КЛАВИАТУРА (1/1) Raw Code:[006C]

2.8.6.4. ТЕСТИРОВАНИЕ ПЕЧАТИ (К о д м е н ю 1864)

(М Е Н Ю -> 8. Конфигурация -> 6. Тест -> 4. Проверка печати)

Для тестирования дисплея нажмите клавишу **4** в меню «ТЕСТ». Для тестовой печати нажмите клавишу **ТЕСТ**. Выход из режима тестирования – клавиша **ВЫХ**.

ПРОВЕРКА ПЕЧАТИ (1/1) [ТЕСТ] = тест печати [ВЫХ] = выход
--

2.8.6.5. ТЕСТИРОВАНИЕ ДАТЧИКОВ ПРИНТЕРА (Код меню 1865)

(МЕНЮ -> 8. Конфигурация -> 6. Тест -> 5. Датчики принтера)

Для тестирования датчиков принтера нажмите клавишу **5** в меню «ТЕСТ». Для тестовой печати нажмите клавишу **ТЕСТ**. Выход из режима тестирования – клавиша **ВЫХ**.

ДАТЧИКИ ПРИНТЕРА (1/2) Отрыв бумаги:[ЗАНЯТО] Печ. головка:[НА БУМАГЕ]
--

ДАТЧИКИ ПРИНТЕРА (2/2) Бумага: [68] Отрыв: [66]
--

Таблица 2.20 –Перечень тестируемых датчиков

№	Датчик	Описание
1	Датчик отрыва	Тестирование датчика отрыва.
2	Датчик печатающей головки	Тестирование датчика открытия/закрытия печатающей головки
3	Датчик бумаги	Тестирование чувствительности датчика подачи бумаги.
4	Peel	Тестирование датчика отрыва.

2.8.6.6. ОПРЕДЕЛЕНИЕ СОСТОЯНИЯ ПАМЯТИ (Код меню 1866)

(МЕНЮ -> 8. Конфигурация -> 6. Тест -> 6. Состояние памяти)

Для получения состояния памяти нажмите клавишу **6** в меню «ТЕСТ». Выход из режима – клавиша **ВЫХ**.

СОСТОЯНИЕ ПАМЯТИ (1/1) 012345 Сост. памяти:[00XXXX] Размер ЭСППЗУ (МБ) : 2
--

2.8.6.7. ОПРЕДЕЛЕНИЕ ВЕРСИИ ПРОШИВКИ (Код меню 1867)

(МЕНЮ -> 8. Конфигурация -> 6. Тест -> 7. Версия прошивки)

Для просмотра версии прошивки нажмите клавишу **7** в меню «ТЕСТ». Выход из режима – клавиша **ВЫХ**.

№ КОМПОНЕНТ	ВЕРСИЯ
#1 Scale Main F/W	V1.03
#2 AD Module F/W	V0.97

2.8.7. ПАРАМЕТРЫ ВЕСОВ (Код меню 1870)

(МЕНЮ -> 8. Конфигурация -> 7. Параметры весов)

Этот раздел описывает некоторые параметры работы весов, доступные для изменения: параметры работы дисплея, печати и др. (см. таблицу 2.21).

Для краткости перечень конкретных действий описываться не будет, а в таблице 2.21 сведены все параметры, доступные к изменению. При настройке параметров следует руководствоваться порядком работы в режиме программирования, который описан в разделе 2.2.

Таблица 2.21 – Параметры, их допустимые значения и описание

МЕНЮ	Параметр	Допустимые значения	Описание
1. Параметры дисплея (Код меню:1871)	Показ скидок на дисплее	Д/Н	Определяет, будет ли на дисплее высвечиваться информация о скидках.
	Показ псевдонима продавца	Д/Н	Определяет, будет ли на дисплее высвечиваться псевдоним продавца.
	Выравнивание наимен. товаров	0: Выравнивание по левому краю 1: Выравнивание по центру 2: Выравнивание по правому краю	Определяет вид выравнивания названия товара
2. Параметры печати (Код меню:1872)	Печатать без подмотки (клав. X):	Д/Н	Определяет, используется ли режим подмотки при использовании клавиши X.
	Разреш. печ. итогов на этик.	0:Автоматическая печать 1:Для печати итогов требуется подтверждение, которое запрашивается при выключении питания 2: Для печати итогов требуется подтверждение, которое запрашивается при выходе из режима программирования	Определяет условия печати итогов
	Печать все итоги в интервале	Д/Н	Определяет наличие вывода на печать всех итогов.
3. Общие параметры (Код меню:1873)	Сохранение цены	Д/Н	Определяет наличие сохранения введенной цены за килограмм.
	Сохранение типа тов.	Д/Н	Определяет наличие сохранения типа товара.
	Автосброс выкл.	Д/Н	Определяет наличие автосброса данных при выключении питания.
	Автосброс после печати	Д/Н	Определяет наличие автосброса данных после печати.

	Штучн. тов. без клавиши	Д/Н	Определяет наличие работы клавиш быстрого доступа для штучных товаров
	Весовой тов. без клавиши	Д/Н	Определяет наличие работы клавиш быстрого доступа для весовых товаров
	Налог вкл. в стоимость	Д/Н	Определяет режим вывода на дисплей стоимости товара (с учетом налога или без)
	«Регистр» вместо «Возвр.»	Д/Н	Определяет возможность использования клавиши РЕГИСТР вместо клавиши ВОЗВР.
	Двойное кол-во клав. Тов.	Д/Н	Определяет возможность использования клавиши РЕГИСТР при использовании клавиш быстрого доступа
4. Отмена авторизации (Код меню:1874)	Сброс авториз. после опер.	Д/Н	Определяет действительность авторизации (регистрации) продавца после совершенной операции продажи
	Сброс авториз. через(0.1с)	1~99	Устанавливает время отсутствия работы с весами, по истечении которого авторизация становится недействительна

2.8.8. ОПРЕДЕЛЕНИЕ ФУНКЦИЙ КЛАВИШ БЫСТРОГО ДОСТУПА (К о д м е н ю 1880)

(М Е Н Ю -> 8. Конфигурация -> 8. Настройка функций клавиш)

В этом разделе описывается порядок определения функциональных клавиш из числа клавиш быстрого доступа. Это рекомендуется в том случае, если некоторые клавиши быстрого доступа не используются (они могут быть задействованы как дополнительные функциональные клавиши).

1. Ввод кода клавиши

На данном этапе необходимо ввести код клавиши быстрого доступа, которая устанавливается для выполнения определенной функции. Каждой клавише быстрого доступа соответствует свой код в диапазоне от 1 до количества клавиш (расширенная версия - 72 клавиши; стандартная – 48).

Удобно задать код клавиши, нажав на нее (при этом он высветится на дисплее). Также можно задать код клавиши вводом с числовой клавиатуры. Например, нужно задать код клавиши 4.

<p>НАСТРОЙКА ФУНКЦИЙ КЛАВИ (1/1) Код клавиши: [0] Клавиша функции: [----]</p>

<p>НАСТРОЙКА ФУНКЦИЙ КЛАВИ (1/1) Код клавиши: [0] Клавиша функции: [----]</p>

4	ПЕЧ.
---	------

2. Установка назначения клавиши

Введите номер функции, которую будет исполнять назначаемая клавиша (см. таблицу 2.22). Например, требуется установить значение «12».

ФУНКЦИИ КЛАВИШ (1/1)

Код клавиши: [4]

Клавиша функции: [12]

1

2

ПЕЧ.

Таблица 2.22 – Соответствие числового значения номеру функции

№	Обозначение	Описание
0	Вызов товара из памяти	Вызов товара из памяти весов, соответствующего коду клавиши
1	[СКИД. (-)]	Вычитание скидки
2	[СКИД. (%)]	Скидка в процентах от стоимости
3	[Специальная цена]	Специальная цена за килограмм
4	[ОТРИЦАТЕЛЬНО]	Отрицательная стоимость
5	[ФИКСИРОВАННАЯ ЦЕНА]	Фиксированная цена за килограмм
6	[ТИП ТОВАРА]	Переключение между типом товара: весовой/штучный
7	[ОТКРЫТЬ ЯЩИК]	Открытие денежного ящика
8	[ГЛАВНАЯ СТОИМОСТЬ]	Главная стоимость
9	[ТОВАР]	Память товаров
10	[ВЗВЕШИВАНИЕ]	Взвешивание
11	[ЭТИКЕТКА/ЧЕК]	Переключение между режимом печати этикетки и чека
12	[ПОДСВЕТКА]	Включение/выключение подсветки дисплея
13	[ВЕСОВОЙ ТОВАР]	Весовой товар
14	[СЧЕТНЫЙ ТОВАР]	Счетный товар
15	[ШТУЧНЫЙ ТОВАР]	Штучный товар
16	[РЕДАКТИРОВАНИЕ ПРОДАЖ]	Редактирование даты продажи
17	[РЕДАКТИРОВАНИЕ СТРАНЫ]	Редактирование страны-производителя
18	[РЕДАКТИРОВАНИЕ ТОВАРА]	Редактирование товара
19	[РЕДАКТИРОВАНИЕ ДАТЫ/ВРЕМЕНИ]	Изменение даты/времени
20	[РЕДАКТИРОВАНИЕ СКИДКИ]	Установка скидки
21	[РЕДАКТИРОВАНИЕ КЛАВИШ]	Изменение назначения клавиш быстрого доступа
22	[РЕДАКТИРОВАНИЕ ЦЕНЫ]	Редактирование цены за килограмм запрограммированного товара
23	[ВЫЗОВ ТОВАРА]	Вызов товара из косвенной памяти
24	[НЕДЕЙСТВИТЕЛЬНАЯ ПРОДАЖА]	Установка недействительной продажи
25~28	[ВАЛЮТА 1~4]	Вызов таблицы валют

31~39	[ТАРА 1~9]	Вызов таблицы тар
51~83	ПРОДАВЕЦ(V1~V32)	Клавиша продавца
0 or 9999		Клавиша памяти

2.9. ОТЧЕТЫ (ИТОГИ) (Код меню 1600)

2.9.1. ОБЩИЕ СВЕДЕНИЯ ПО РЕЖИМУ ОТЧЕТОВ

Всего на весах существует два основных вида отчетов, условно-обозначаемых как «Х» и «Z». Принципиально эти отчеты отличны между собой тем, что после вызова отчета «Х» отчетные данные в памяти весов сохраняются, при вызове отчета «Z» - удаляются. Кроме того, отчеты вида «Х» позволяют получить отчетные данные отдельно по: запрограммированным товарам, незапрограммированным товарам, группе, отделу, определенному промежутку времени, номерам продавцов. Отчеты вида «Z» позволяют получить отчетные данные только по всем операциям продаж, совершенным на весах. В свою очередь каждый вид отчета вновь подразделяется на два вида, которые обозначаются как «Х1», «Х2» и «Z1», «Z2». Отчеты «Х1» и «Z1» содержат данные об итогах продаж за один день, отчеты «Х2» и «Z2» - за неделю. Описание видов отчетов сведено в таблице 2.23.

Для краткости описание порядка получения отчетов вида Х1/Х2 будет приведено в одном пункте (2.9.3) с разными кодами меню.

Вид основного меню режима отчетов (итогов):

ИТОГИ	(1/2)
1. Х1 Отчет	
2. Z1 Отчет	
3. Х2 Отчет	
ИТОГИ	(2/2)
4. Z2 Отчет	
5. ПОЛНАЯ ОЧИСТКА	

Таблица 2.23 – Описание видов отчетов

№	Подменю	Описание
1	Х1 Отчет	Вывод на дисплей и печать отчетных данных за один день
2	Z1 Отчет	Вывод на дисплей и печать отчетных данных за один день и их последующее удаление
3	Х2 Отчет	Вывод на дисплей и печать отчетных данных за неделю
4	Z2 Отчет	Вывод на дисплей и печать отчетных данных за неделю и их последующее удаление
5	Полная очистка	Очистка всех отчетов за все периоды

2.9.2. ОТЧЕТЫ ВИДА X1/X2 (К о д м е н ю 1610/1630)

(М Е Н Ю -> 6. Итоги -> 1.X1 Отчет / 3. X2 Отчет)

Далее, для получения отчета необходимо нажать клавишу, соответствующую его варианту (см. таблицу 2.24).

X1 ОТЧЕТ	(1/3)
1. ИТОГ ПО ВЕСАМ	
2. ИТОГ ПО ЗАПР. ТОВАРАМ	
3. ИТОГ ПО НЕЗАПР. ТОВАРАМ	

Таблица 2.24 – Соответствие клавиши варианту отчета

Клавиша	Вариант отчета	Описание
1	Итог по весам	Вывод на дисплей и печать отчетных данных по всем операциям продаж, совершенным на весах
2	Итог по запр. товарам	Вывод на дисплей и печать отчетных данных по операциям продаж, совершенным с запрограммированными товарами
3	Итог по незапр. товарам	Вывод на дисплей и печать отчетных данных по операциям продаж, совершенным с незапрограммированными товарами
4	Итог по группе	Вывод на дисплей и печать отчетных данных по операциям продаж, совершенным с определенной группой товаров
5	Итог по отделу	Вывод на дисплей и печать отчетных данных по операциям продаж, совершенным с товарами определенного отдела
6	Почасовой итог	Вывод на дисплей и печать отчетных данных по операциям продаж, совершенным в определенный диапазон времени
7	Итог по продавцам	Вывод на дисплей и печать отчетных данных по операциям продаж, совершенным определенными продавцами

2.9.2.1. ОТЧЕТЫ ВИДА X1/X2 ПО НОМЕРУ ВЕСОВ (К о д м е н ю 1611/1613)

(М Е Н Ю -> 6. Итоги -> 1.X1 Отчет / 3. X2 Отчет -> 1. Итог по весам)

Далее описан порядок получения отчет вида X1 (X2) для всех операций продаж, совершенных на определенных весах.

На первой странице данного пункта необходимо установить диапазон номеров весов, по которым требуется получить отчет. Например, с 1-ых по 2-ые.



Если требуется вывод отчета на печать, нажмите клавишу **ТЕСТ**.

Если установлен режим печати на этикетках, на дисплее высветится сообщение «Печатать на этикетках?». Для подтверждения печати необходимо нажать клавишу **1**.

X1 ИТОГ ПО ВЕСАМ	(1/1)
С №[1]по №[2]	
[0]=итог по всем	

X1 ИТОГ ПО ВЕСАМ	(1/1)
Количество:11	
Итог:Руб 1000.00	
[ТЕСТ]=печать	

Печатать на этикетках?	
1=Да, 0=Нет	

На рисунке 2.1 приведен пример распечатанного отчета.

*Пример распечатанного отчета

X1 ИТОГ ПО ВЕСАМ

27, Янв, 06(ПТ) 09: 45

Последний сброс

01, Нояб, 05(Вт) 15: 29

С №: 01, По №: 01

ИТОГ

КОЛ-ВО 329

ЦЕНА Руб 1000. 00

ОКРУГЛ. ИТОГ

ЦЕНА Руб 1000. 00

=====

ВЕСЫ №01

ОТЧЁТ ПО ИТОГАМ -----

ЧАСТ. ИТОГ 329 Руб 1911542.00

ОКРУГЛ. ЧАСТ. ИТОГ Руб 1911542.00

ОТЧЁТ ПО ПРОДАЖАМ

--ОТМЕНА 329 Руб 65555. 72
БЕЗ ОТЧЕТА 0 Руб 0. 00
КОРР. 11 Руб 5954. 18
СКИДКА 95 Руб 165766. 78
ФАСОВКА 6 Руб 51972. 89
ВОЗВРАТ 36 Руб 59451. 06
НЕТ ПРОДАЖ 0

ОТЧЁТ ПО ПЛАТЕЖАМ -----

ОПЛАЧЕНО

- НАЛИЧНЫЕ 7 Руб 17813. 20
- РИН/СНП 0 Руб 0. 00
- ЧЕК 0 Руб 0. 00
- КРЕДИТН. КАРТА 0 Руб 0. 00
- КРЕДИТН. АВИЗО 0 Руб 0. 00
- КУПОН 0 Руб 0. 00
- ПОДАРОК 0 Руб 0. 00
- В КРЕДИТ 0 Руб 0. 00
ИТОГ ПЛАТЕЖЕЙ 7 Руб 17813. 20

СДАЧА 3 Руб 2063. 92

НЕ ОПЛАЧЕНО Руб 1895793. 53

ОТЧЁТ ПО НАЛОГАМ -----

1: Отсутствует Руб 0. 00
2: Отсутствует Руб 0. 00
3: Отсутствует Руб 0. 00
4: Отсутствует Руб 0. 00
5: Отсутствует Руб 0. 00
6: Отсутствует Руб 0. 00
7: Отсутствует Руб 0. 00
8: Отсутствует Руб 0. 00
9: Отсутствует Руб 0. 00

Рисунок 2.1 – Пример распечатанного отчета итога по весам

2.9.2.2. ОТЧЕТЫ ВИДА X1/X2 ПО ЗАПРОГРАММИРОВАННЫМ ТОВАРАМ (К о д м е н ю 1612/1632)

(М Е Н Ю -> 6. Итоги -> 1.X1 Отчет / 3. X2 Отчет -> 2. Итог по запр. Това
рам)

Данный пункт меню отчетов описывает порядок получения отчетов вида X1 (X2) для всех операций продаж, совершенных с определенными запрограммированными товарами определенного отдела.

На первой странице данного пункта меню необходимо установить номер отдела и диапазон номеров запрограммированных товаров. Например, отдел № 1, товары от 1 до 999.

X1 ИТОГ ПО ЗАПРОГР. ТОВ. (1/1)
Отдел №[1]
Товар №[1]по №[999]

1 ПЕЧ. 1 ПЕЧ. 9 9 9 ПЕЧ.

X1 ИТОГ ПО ЗАПРОГР. ТОВ (1/1)
Количество:261
Итог:Руб 0.00
[ТЕСТ]=печатать

Если требуется вывод отчета на печать
нажмите клавишу **ТЕСТ**.

X1 ИТОГ ПО ВЕСАМ (1/1)
Количество:11
Итог:Руб 1000.00
[ТЕСТ]=печатать

Если установлен режим печати на эти-
кетках, на дисплее высветится сообщение
«Печатать на этикетках?». Для подтверждения
печати необходимо нажать клавишу **1**.

Печатать на этикетках?
1=Да, 0=Нет

Пример распечатанного отчета приведен на рисунке 2.2.

X1 ИТОГ ПО ЗАПРОГР. ТОВ.	
27, Янв, 06 (Пт) 13:32	
Последний сброс	
01, Нояб, 05 (Вт) 15:39	
С №:00001, По №:99999	
=====	
КОЛ-ВО	0
ЦЕНА	Руб. 0.00
=====	
ОТДЕЛ №01 Default	

=====	

Рисунок 2.2 – Пример распечатанного отчета для итога по весам

2.9.2.3. ОТЧЕТЫ ВИДА X1/X2 ПО НЕЗАПРОГРАММИРОВАННЫМ ТОВАРАМ (К о д м е н ю 1613/1633)

(М Е Н Ю -> 6. Итоги -> 1.X1 Отчет / 3. X2 Отчет -> 3. Итог по незапр. товарам)

На первой странице данного пункта меню необходимо определить тип незапрограммированных товаров, по операциям с которыми требуется получить отчет: 0 - весовой товар, 2 – штучный.

Например, требуется получить отчет по проданным весовым товарам.

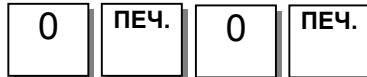

На дисплее высветится отчет по незапрограммированным весовым товарам. Для вывода отчета на печать нажмите клавишу **ТЕСТ**.

Если установлен режим печати на этикетках, на дисплее высветится сообщение «Печатать на этикетках?». Для подтверждения печати необходимо нажать клавишу **1**.

На рисунке 2.3 приведен пример распечатанного отчета для незапрограммированных товаров.

X1 ИТОГ ПО НЕЗАПР. ТОВ. (1/1)
Незапрогр. (0 ~ 2) : [1]по №[1]

X1 ИТОГ ПО НЕЗАПР. ТОВ. (1/1)
Количество:41
Итог:Руб 1.23
[ТЕСТ]=печать

Печатать на этикетках?
1=Да, 0=Нет

```

X1 ИТОГ ПО НЕЗАПРОГР. ТОВ.

06,Фев,06(Пн) 09:21
Последний сброс
01, Нояб, 05(Вт) 15:39
С №:1, По №:1
=====
КОЛ-ВО                      1
ЦЕНА                        Руб. 1.23
=====
=====
=====
=====
=====
    
```

Рисунок 2.3 – Пример распечатанного отчета для незапрограммированных товаров

2.9.2.4. ОТЧЕТЫ ВИДА X1/X2 ПО ГРУППАМ (Код меню 1614/1644)

(МЕНЮ -> 6. Итоги -> 1. X1/X2 Отчет -> 4. Итог по группам)

Введите диапазон номеров групп, по которым требуется получить отчет, например, с 1-ой по 5-ю.

1	ПЕЧ.	5	ПЕЧ.
---	------	---	------

На дисплее высветится отчет по заданной группе товаров. Для вывода отчета на печать нажмите клавишу **ТЕСТ**.

Если установлен режим печати на этикетках, на дисплее высветится сообщение «Печатать на этикетках?». Для подтверждения печати необходимо нажать клавишу **1**.

X1 ИТОГ ПО ГРУППАМ (1/1) С №[0]по №[5]
--

X1 ИТОГ ПО ГРУППАМ (1/1) Количество:84 Итог:Руб 248696.80 [ТЕСТ]=печать

Печатать на этикетках? 1=Да, 0=Нет
--

Пример распечатанного отчета по группам приведен на рисунке 2.4.

X1 ИТОГ ПО ГРУППАМ		
06,Фев,06(Пн) 09:21		
Последний сброс		
01, Нояб, 05(Вт) 15:39		
С №:1 По №:05		
=====		
КОЛ-ВО		84
ЦЕНА		Руб. 248696.80
=====		
ГРУППА №01		

ЧАСТ. ИТОГ	0	Руб 0.00
ФАСОВКА	0	Руб 0.00

ГРУППА №02		

ЧАСТ. ИТОГ	0	Руб 0.00
ФАСОВКА	0	Руб 0.00

ГРУППА №03		

ЧАСТ. ИТОГ	0	Руб 0.00
ФАСОВКА	0	Руб 0.00

ГРУППА №04		

ЧАСТ. ИТОГ	0	Руб 0.00
ФАСОВКА	0	Руб 0.00

ГРУППА №05		

ЧАСТ. ИТОГ	0	Руб 0.00
ФАСОВКА	0	Руб 0.00

Рисунок 2.4 – Пример отчета по группам

2.9.2.5. ОТЧЕТЫ ВИДА Х1/Х2 ПО ОТДЕЛАМ (К о д м е н ю 1615/1645)

(М Е Н Ю -> 6. Итоги -> 1. Х1/Х2 Отчет -> 5. Итог по отделам)

Введите диапазон номеров отделов, по которым требуется получить отчет, например, с 1-го по 3-ий.

1	ПЕЧ.	3	ПЕЧ.
---	------	---	------

Х1 ИТОГ ПО ОТДЕЛАМ (1/1)
С №[0]по №[3]

На дисплее высветится отчет по заданным отделам. Для вывода отчета на печать нажмите клавишу **ТЕСТ**.

Х1 ИТОГ ПО ОТДЕЛАМ (1/1)
Количество:84
Итог:Руб 248696.80
[ТЕСТ]=печать

Если установлен режим печати на этикетках, на дисплее высветится сообщение «Печатать на этикетках?». Для подтверждения печати необходимо нажать клавишу **1**.

Печатать на этикетках?
1=Да, 0=Нет

Пример распечатанного отчета по отделам представлен на рисунке 2.5.

Х1 ИТОГ ПО ОТДЕЛАМ		
06,Фев,06(Пн) 09:21		
Последний сброс		
01, Нояб, 05(Вт) 15:39		
С №:1 По №:05		
=====		
КОЛ-ВО		84
ЦЕНА		Руб. 248696.80
=====		
ОТДЕЛ №01		

ЧАСТ. ИТОГ	0	Руб 0.00
ФАСОВКА	0	Руб 0.00
ВОЗВРАТ	0	Руб 0.00

ОТДЕЛ №02		

ЧАСТ. ИТОГ	0	Руб 0.00
ФАСОВКА	0	Руб 0.00
ВОЗВРАТ	0	Руб 0.00

ОТДЕЛ №03		

ЧАСТ. ИТОГ	0	Руб 0.00
ФАСОВКА	0	Руб 0.00
ВОЗВРАТ	0	Руб 0.00

Рисунок 2.5 - Пример распечатанного отчета по отделам

2.9.2.6. ПОЧАСОВЫЕ ОТЧЕТЫ ВИДА X1/X2 (К о д м е н ю 1616/1646)

(М Е Н Ю -> 6. Итоги -> 1. X1/X2 Отчет -> 6. Итог по отделам)

На данном этапе нужно ввести диапазон времени в часах, по операциям внутри которого требуется получить отчет. Например, с 11-ти часов утра до часу дня.

1	1	ПЕЧ.	1	3	ПЕЧ.
---	---	------	---	---	------

На дисплее высветится отчет по заданным отделам. Для вывода отчета на печать нажмите клавишу **ТЕСТ**.

Если установлен режим печати на этикетках, на дисплее высветится сообщение «Печатать на этикетках?». Для подтверждения печати необходимо нажать клавишу **1**.

X1 ПОЧАСОВОЙ ИТОГ (1/1) С №[11]по №[13]

X1 ПОЧАСОВОЙ ИТОГ (1/1) Количество:336 Итог:Руб 1857987.33 [ТЕСТ]=печать
--

Печатать на этикетках? 1=Да, 0=Нет

Пример распечатанного почасового отчета представлен на рисунке 2.6.

X1 ПОЧАСОВОЙ ИТОГ		
06,Фев,06(Пн) 09:21		
Последний сброс		
01, Нояб, 05(Вт) 15:39		
С №:11 По №:13		
=====		
ИТОГ		
КОЛ-ВО		84
ЦЕНА		Руб. 248696.80
=====		
ЧАС №11		

ЧАСТ. ИТОГ	0	Руб 0.00
ФАСОВКА	0	Руб 0.00

ЧАС №12		

ЧАСТ. ИТОГ	0	Руб 0.00
ФАСОВКА	0	Руб 0.00

ЧАС №13		

ЧАСТ. ИТОГ	0	Руб 0.00
ФАСОВКА	0	Руб 0.00

Рисунок 2.6 - Пример распечатанного почасового отчета

2.9.2.7. ОТЧЕТЫ ПО ПРОДАВЦАМ ВИДА X1/X2 (К о д м е н ю 1617/1647) (М Е Н Ю -> 6. Итоги -> 1. X1/X2 Отчет -> 7. Итог по продавцам)

На данном этапе требуется ввести диапазон номеров продавцов, по операциям которых требуется получить отчет. Например, с 1-го по 2-ого.

1	ПЕЧ.	2	ПЕЧ.
---	------	---	------

На дисплее высветится отчет по заданному диапазону продавцов. Для вывода отчета на печать нажмите клавишу **ТЕСТ**.

Если установлен режим печати на этикетках, на дисплее высветится сообщение «Печатать на этикетках?». Для подтверждения печати необходимо нажать клавишу **1**.

X1 ИТОГ ПО ПРОДАВЦАМ (1/1) С №[1]по №[2]

X1 ИТОГ ПО ПРОДАВЦАМ (1/1) Количество:0 Итог:Руб 0.00 [ТЕСТ]=печать

Печатать на этикетках? 1=Да, 0=Нет
--

2.9.3. ОТЧЕТЫ ПО ВЕСАМ ВИДА Z1/Z2 (Код меню 1620/1640)

(МЕНЮ -> 6. Итоги -> 2. Z1/Z2 Итог по весам)

Для вывода подробного отчета на печать и удаления отчетных данных нажмите клавишу **ТЕСТ**. На дисплее весов высветится запрос подтверждения. Для подтверждения вывода на печать и удаления данных нажмите клавишу **1**.

Z1 ИТОГ ПО ВЕСАМ (1/1)
Количество:296
Итог:Руб 1911542.81
[ТЕСТ]=печать и стирание

Are you sure?(1=y/0=N)

2.9.4. ОЧИСТКА ВСЕХ ОТЧЕТНЫХ ДАННЫХ, ХРАНЯЩИХСЯ В ПАМЯТИ (Код меню 1650)

(МЕНЮ -> 6. Итоги -> 5. Полная очистка)

После входа в меню «1650» на дисплее появится запрос о подтверждении очистки данных всех отчетов. Для подтверждения нажмите клавишу **1**, для отказа – клавишу **0**.

ПОЛНАЯ ОЧИСТКА (1/1)
Are you sure?(1=Y/0=N)

3. РАБОТА В ОСНОВНОМ РЕЖИМЕ

В этой главе рассматриваются основные операции по работе с весами: обнуление, ввод массы тары, вызов товара из памяти.

При включении весов на всех дисплеях высвечиваются нули:

0.000 Ч Ч	0.00	0.00	11:29
--------------	------	------	-------

3.1. ОБНУЛЕНИЕ

Обнуление необходимо в случае незначительного увода показаний при пустой платформе.

0.002 ▼	0.00	0.00	11:29
------------	------	------	-------

Для обнуления снимите с платформы все грузы и нажмите клавишу **НУЛЬ**.

0.000 Ч Ч	0.00	0.00	11:29
--------------	------	------	-------

3.2. РАБОТА С ТАРОЙ

Режим работы с тарой удобен для получения массы груза нетто в случае взвешивания груза с тарой. Массу тары допускается ввести двумя способами: с клавиатуры весов или путем измерения тары на платформе.

3.2.1. ВВОД МАССЫ ТАРЫ С КЛАВИАТУРЫ

Для ввода массы тары с клавиатуры необходимо ввести ее массу с помощью числовых клавиш и нажать клавишу **ТАРА**. Например, требуется ввести массу тары, равную 150 граммам. Тогда последовательно нажмите клавиши: **1, 5, 0, ТАРА**.

0.150 г г	- 0.150	0.00	0.00
--------------	---------	------	------

3.2.2. ВВОД МАССЫ ТАРЫ ПУТЕМ ИЗМЕРЕНИЯ НА ПЛАТФОРМЕ

Для ввода массы тары с клавиатуры необходимо установить тару на платформу и нажать клавишу **ТАРА**. Например, масса тары 150 грамм.

0.000 г г	0.150	0.00	0.00
--------------	-------	------	------

0.150 г г	- 0.150	0.00	0.00
--------------	---------	------	------

3.2.3. ВВОД ПРЕДВАРИТЕЛЬНО ЗАДАННОЙ МАССЫ ТАРЫ

Кроме описанных способов ввода массы тары существует еще один – ввод массы тары вызовом из памяти весов товара, масса тары которого предварительно запрограммирована.

3.2.4. УДАЛЕНИЕ МАССЫ ТАРЫ

Если масса тары была введена в память с помощью числовой клавиатуры или путем измерения на платформе, снимите с платформы все грузы и тару и нажмите клавишу **ТАРА**. Если тара была введена путем вызова запрограммированного товара, снимите с платформы все грузы и тару и нажмите клавишу **С**.

0.000	г 0.000 г	0.00	0.00
-------	--------------	------	------

3.3. ВЫЗОВ ИЗ ПАМЯТИ ЗАПРОГРАММИРОВАННОГО ТОВАРА

Данные по предварительно запрограммированному товару можно вызвать из памяти двумя способами: с помощью клавиши быстрого доступа или посредством ввода номера ячейки памяти, которая содержит данные о товаре (с помощью числовых клавиш).

3.3.1. ВЫЗОВ ТОВАРА ПУТЕМ ВВОДА НОМЕРА ЯЧЕЙКИ

Для вызова товара из памяти путем ввода номера ячейки памяти (с помощью числовой клавиатуры) необходимо ввести номер ячейки и нажать клавишу **ТОВ**.

Например, требуется вызвать из памяти товар, содержащийся в ячейке № 100. Тогда нажмите последовательно клавиши **1, 0, 0, ТОВ**.

3.3.2. ИСПОЛЬЗОВАНИЕ КЛАВИШ БЫСТРОГО ДОСТУПА

Для вызова товара из памяти с помощью клавиши быстрого доступа необходимо однократно нажать клавишу быстрого доступа, соответствующую запрограммированному товару.

Нажмите одну из клавиш быстрого доступа, которая соответствует запрограммированному товару.

Например, масса тары для вызванного товара 150 гр., масса взвешиваемого товара 120 грамм, цена за килограмм – 1 рубль, 23 копейки.

0 . 1 5 0	0.120	1.23	0.14	ГРУША
-----------	-------	------	------	-------

Примечание. По умолчанию номеру клавиши быстрого доступа соответствует номер запрограммированного товара. Однако есть возможность установить произвольное соответствие определенной клавиши быстрого доступа определенному товару.

3.4. КОРРЕКЦИЯ СТОИМОСТИ ТОВАРА

Если после вызова запрограммированного весового товара из памяти обнаружилось несоответствие цены за килограмм товара, ее допускается изменить. Для этого следует нажать клавишу **КОРР ЦЕНЫ** и ввести нужную цену за килограмм товара. В случае со штучным товаром допускается скорректировать количество штук.

Примечание. Если в меню 1873 значение параметра «Сохранить цену» - установлено в «Д», то измененная цена будет сохранена после печати этикетки.

3.4.1. ВЕСОВОЙ ТОВАР

Допустим, цена за килограмм вызванного из памяти товара составляет 1 рубль, 23 копейки, а нужна цена за килограмм – 2 рубля ровно.

0 . 1 5 0	0.120	1.23	0.14	ГРУША
-----------	-------	------	------	-------

Для изменения цены последовательно нажмите клавиши: **КОРР ЦЕНЫ, 2, 0, 0.**

0 . 1 5 0	0.120	2.00	0.14	ГРУША
-----------	-------	------	------	-------

3.4.2. ШТУЧНЫЙ ТОВАР

Допустим, количество штук вызванного из памяти штучного товара составляет 1, а нужное количество – 2.

0 . 0 0 0	1	2.34	2.34	ГРУША
-----------	---	------	------	-------

Для изменения цены последовательно нажмите клавиши: **КОРР ЦЕНЫ, 2.**

0 . 0 0 0	2	2.34	4.68	ГРУША
-----------	---	------	------	-------

3.5. ДЕЙСТВИЯ ПРИ ПРОДАЖЕ

3.5.1. ДЕЙСТВИЯ С ВЕСОВЫМ ТОВАРОМ

Далее рассмотрены действия, которые продавец должен выполнить при продаже весового товара. Для примера предположим, что товар №29: ЛУК (тип товара: весовой, стоимость: 1 рубль, 50 копеек) масса - 1.0 кг.

Если товар предварительно запрограммирован, положите его на платформу и сделайте вызов из памяти с помощью клавиши быстрого доступа или путем ввода номера ячейки (см. п. 3.3.).

Если товар не запрограммирован, положите его на платформу, нажмите клавишу **ВЕСОВОЙ ТОВАР** и с помощью числовой клавиатуры введите цену за килограмм.

0 . 0 0 0	1.000	1.50	1.50	Л У К
-----------	-------	------	------	-------

Нажмите клавишу **ПЕЧ.**

По количеству штук и введенной цены за одну штуку весы рассчитают стоимость товара и распечатают этикетку.

3.5.2. ДЕЙСТВИЯ СО ШТУЧНЫМ ТОВАРОМ

Пример: товар №2: СТАКАН (тип товара - штучный, количество – 20 штук, цена за одну штуку – 2 рубля 34 копейки).

Если товар предварительно запрограммирован, положите его на платформу и сделайте вызов из памяти с помощью клавиши быстрого доступа или путем ввода номера ячейки (см. п. 3.3.). Затем с помощью числовой клавиатуры введите количество.

Если товар не запрограммирован, положите его на платформу, нажмите клавишу **ШТУЧН. ТОВАР**, с помощью числовой клавиатуры введите количество, нажмите клавишу **КОЛ-ВО** и введите цену одной штуки.

0 . 0 0 0	20	2.34	46.80	СТАКАН
-----------	----	------	-------	--------

Нажмите клавишу **ПЕЧ.**

По количеству штук и введенной цены за одну штуку весы рассчитают стоимость товара и распечатают этикетку.

Примечание. Если при вводе числовых данных Вы допустили ошибку, нажмите клавишу **СБР.** для очистки.

3.6. СКИДКИ

Для того чтобы работать со скидками, необходимо предварительно установить данные по скидкам (см. меню 1130). Скидки работают по-разному в зависимости от типа товара и вида установленной скидки.

3.6.1. СКИДКА ПО МАССЕ НА ЦЕНУ КИЛОГРАММА

При вводе скидки по массе вводятся 2 порога массы товара, по достижении которых начинает действовать скидка. Таким образом, образуются 3 диапазона взвешивания: один без действия скидки и два со скидкой. Для каждого диапазона действия скидки предварительно (см. меню 1130) вводится соответствующее значение скидки. Далее, при взвешивании, это значение вычитается из цены за килограмм товара и происходит пересчет стоимости.

Допустим, для товара, цена за килограмм которого составляет 20 рублей, введено 2 порога скидки: 500 грамм и 1 килограмм. В соответствие им поставлено 2 значения скидки: 1 и 2 рубля. В этом случае при массе товара от 500 грамм до одного килограмма, например, 700 грамм, при расчете стоимости будет учтена скидка на цену за килограмм в размере одного рубля.

При взвешивании товара со скидкой в левом верхнем углу графического дисплея будет высвечиваться стоимость товара без учета скидки и абсолютное значение скидки.

0 . 0 0 0	0.700	19.00	13.30	СКИД 14.00-0.70 БАНАНЫ
-----------	-------	-------	-------	---------------------------

3.6.2. СКИДКА ПО МАССЕ В % ОТ ЦЕНЫ ЗА КИЛОГРАММ

При вводе скидки в % от цены вводятся 2 порога массы товара, по достижении которых начинает действовать скидка. Таким образом, образуются 3 диапазона взвешивания: один без действия скидки и два со скидкой. Для каждого диапазона действия скидки предварительно (см. меню 1130) вводится соответствующее значение скидки в процентах от цены товара за килограмм. Далее, при взвешивании, это значение вычитается из цены за килограмм товара и происходит пересчет стоимости.

Допустим, для товара, цена за килограмм которого составляет 20 рублей, введено 2 порога скидки: 500 грамм и 1 килограмм. В соответствие им поставлено 2 значения скидки: 1% и 2%. В этом случае при массе товара от 500 грамм до одного килограмма, например, 700 грамм, при расчете стоимости будет учтена скидка на цену за килограмм в размере одного процента от цены за килограмм.

При взвешивании товара со скидкой в левом верхнем углу графического дисплея будет высвечиваться стоимость товара без учета скидки, а также абсолютное значение скидки.

0 . 0 0 0	0.700	19.80	13.86	СКИД 14.00-0.14 БАНАНЫ
-----------	-------	-------	-------	---------------------------

3.6.3. СКИДКА ПО МАССЕ НА ЦЕНУ КИЛОГРАММА

При вводе скидки по массе вводятся 2 порога массы товара, по достижении которых начинает действовать скидка. Таким образом, образуются 3 диапазона взвешивания: один без действия скидки и два со скидкой. Для каждого диапазона действия скидки предварительно (см. меню 1130) вводится соответствующее значение скидки. Далее, при взвешивании, это значение вычитается из цены за килограмм товара и происходит пересчет стоимости.

Допустим, для товара, цена за килограмм которого составляет 20 рублей, введено 2 порога скидки: 500 грамм и 1 килограмм. В соответствие им поставлено 2 значения скидки: 1 и 2 рубля. В этом случае при массе товара от 500 грамм до одного килограмма, например, 700 грамм, при расчете стоимости будет учтена скидка на цену за килограмм в размере одного рубля.

При взвешивании товара со скидкой в левом верхнем углу графического дисплея будет высвечиваться стоимость товара без учета скидки и абсолютное значение скидки.

0 . 0 0 0	0.700	19.00	13.30	СКИД 14.00-0.70 БАНАНЫ
-----------	-------	-------	-------	---------------------------

3.6.4. СКИДКА ПО КОЛИЧЕСТВУ НА ЦЕНУ ШТУКИ

При вводе скидки по количеству вводятся 2 порога массы товара, по достижении которых начинает действовать та или иная скидка. Таким образом, образуются 3 диапазона взвешивания: один без действия скидки и два со скидкой. Для каждого диапазона действия скидки предварительно (см. меню 1130) вводится соответствующее значение скидки. Далее, при взвешивании, это значение вычитается из цены одной штуки и происходит пересчет стоимости.

Допустим, для товара, цена за одну штуку которого составляет 20 рублей, введено 2 порога скидки: 5 штук и 10 штук. В соответствие им поставлено 2 значения скидки: 1 и 2 рубля. В этом случае при количестве товара от 5-ти до 10-ти штук, например, 7 штук, при расчете стоимости будет учтена скидка на цену за одну штуку в размере одного рубля.

При взвешивании товара со скидкой в левом верхнем углу графического дисплея будет высвечиваться стоимость товара без учета скидки и абсолютное значение скидки.

0 . 0 0 0	7	19.00	133.00	С К И Д 1 4 0 - 7 СТАКАНЬ
-----------	---	-------	--------	------------------------------

3.7. РЕЖИМ СУММИРОВАНИЯ

Режим суммирования удобен в случаях, когда с использованием весов проводятся операции продажи нескольких товаров. Рассмотрим процедуру суммирования на конкретном примере.

Данные 2-х товаров для примера:

НОМЕР ТОВАРА 32-Филе, Тип товара - Весовой, Цена за килограмм=20.00,

НОМЕР ТОВАРА 33-Капуста, Тип товара - Штучный, Количество=3, Цена за штуку=6.00

① Сделайте вызов 32-го товара из памяти.

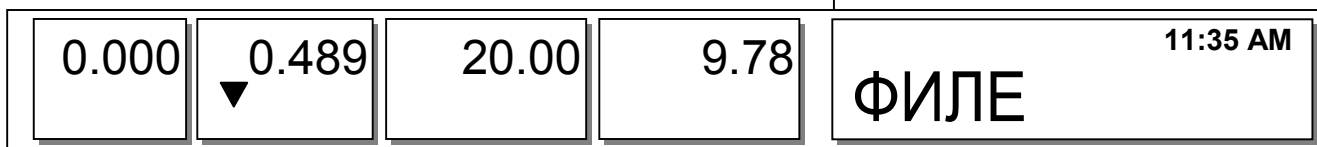
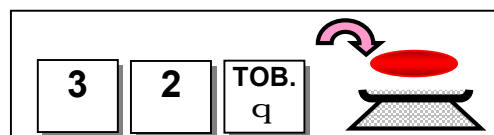

② Нажмите клавишу +. Показания дисплеев обнулятся (см. ниже).

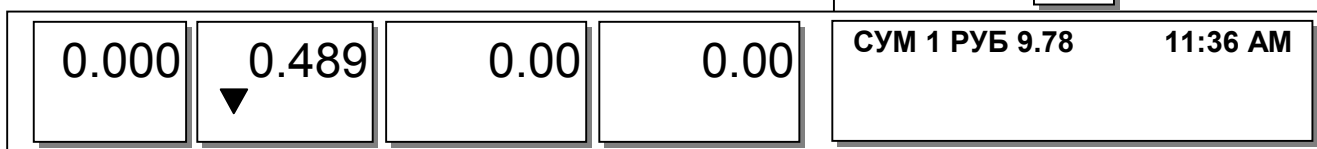
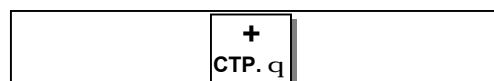

③ Уберите первый товар с платформы и сделайте вызов из памяти второго.

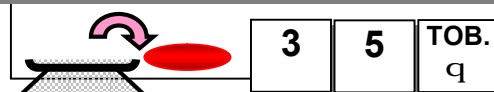

④ Нажмите клавишу +. Показания дисплеев обнулятся (см. ниже).

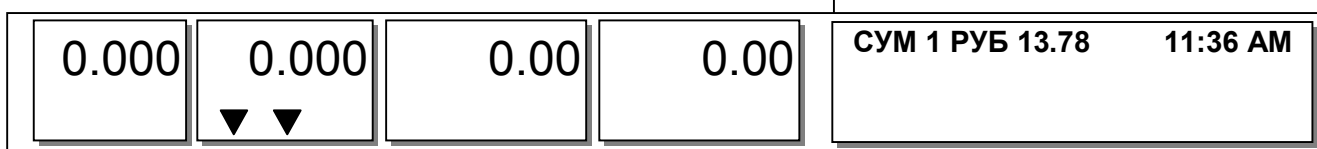
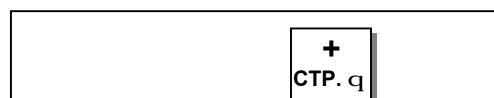

⑤ Далее возможно продолжение суммирования до 100 товаров. Для завершения суммирования и получения итоговых данных нажмите клавишу **Ч. ИТОГ/ИТОГ**.

Ч.ИТОГ ИТОГ

0.000	0.000 ▼ ▼	0.00	0.00	Покупок: 2, отмен: 0 Всего: руб 13.78
-------	--------------	------	------	---

⑥ Для завершения продажи нажмите клавишу **ПЕЧ.**. Для продолжения суммирования можно использовать клавишу **ВЫХ**.

ПЕЧ.

0.000	0.000 ▼ ▼	0.00	0.00	04-03-02
-------	--------------	------	------	----------

К сведению:

- В случае ошибки во время суммирования можно использовать клавишу **СТОПН.** для отмены любой из операций.
- Если установлено значение параметра "Печатать каждый товар" - "Д" в меню 1750 режима программирования, этикетка будет печататься каждый раз при нажатии клавиши **+**.
- В случае исчезновения напряжения питания все данные суммирования сохраняются.

3.8. РЕЖИМЫ РАБОТЫ ПРОДАВЦА

В таблице 3.1 представлены 3 возможных режима работы продавца.

Таблица 3.1 – Режимы работы продавца

№	Режим	Описание
1	Без продавца	Продавец на весах не регистрируется, а продажи осуществляет, используя клавишу ПЕЧ.
2	Стандартный продавец	Продавец осуществляет продажи стандартным образом, не нажимая в конце операции клавишу ПЕЧ. , а одну из 4-х клавиш продавца.
3	Переходящий продавец	Продавец осуществляет продажи стандартным образом, нажимая в конце операции не клавишу ПЕЧ. , а одну из 4-х клавиш продавца (V1~V4).

Основные правила, которые должны учитываться при работе продавца:

- Перед совершением операций продавец должен зарегистрироваться на весах;
- В меню с кодом 1856 устанавливается соответствие клавиши продавца определенному номеру продавца. Если продавцу не назначена ни одна из этих клавиш, он вводит пароль и нажимает клавишу;

* После регистрации продавца на весах можно совершить до 100 операций (без повторной регистрации);

* Данные о продажах сохраняются в памяти до их преднамеренного удаления или получения отчета вида «Z»;

* После нажатия клавиши **ПЕЧ.** печатается этикетка, а дисплей обнуляется;

* Чтобы посмотреть итоговую сумму до завершения операции, можно нажать клавишу **Ч.ИТОГ/ИТОГ**; чтобы ее напечатать - клавишу **ПЕЧ.**;

* Если выключить весы до печати этикетки полного итога, данные взвешивания сохраняются.

* Если требуется напечатать чек, а регистрация продавца по каким-либо причинам отсутствует, нужно нажать одну из клавиш продавцов для регистрации, а затем клавишу **ПЕЧ.** для печати этикетки;

Примечание. Время действия регистрации продавца определяется настройками в меню с кодом 1874. Время отсчитывается, если продавец не вызывает товар и не работает с весами. Чтобы регистрация продавца была действительна 30 секунд, необходимо ввести значение «300». Если не требуется ограничивать время действия регистрации продавца, необходимо установить значение «0».

Когда нет товара, можно повторно отпечатать чек, нажав клавишу **X** (это зависит от настроек параметра «599» «Печать последней этикетки»).

3.8.1. СТАНДАРТНЫЙ РЕЖИМ РАБОТЫ ПРОДАВЦА

Для установки стандартного режима работы продавца необходимо установить значение «2» в меню с кодом 1820 в строке «Выбор режима работы продавца».

Для примера:

Номер продавца: 2, Имя продавца: Василий, Клавиша продавца: V1

Товар 1 - Яблоки, Цена за килограмм – 10 рублей ровно, Масса - 1.2 кг

Товар 2 - Апельсины, Цена за килограмм – 20 рублей ровно, Масса - 1.2 кг

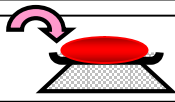
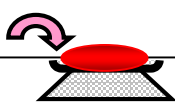
① Сделайте вызов из памяти товара № 1.				1	ТОВ. а
0.000	0.000 ▼▼	10.00	0.00	ЯБЛОКИ 11:35 AM	
② Положите товар на платформу и нажмите клавишу V1. Этикетка распечатается автоматически.					V1
0.000	1.200 ▼	10.00	12.00	ЯБЛОКИ 11:35 AM	
③ Сделайте вызов из памяти товара № 2.				2	ТОВ. а
0.000	0.000 ▼▼	20.00	0.00	АПЕЛЬСИНЫ 11:35 AM	
④ Положите товар на платформу и нажмите клавишу V1. Этикетка распечатается автоматически.					V1 INSERT
0.000	1.200 ▼	20.00	24.00	АПЕЛЬСИНЫ 11:35 AM	
⑤ Нажмите клавишу ПЕЧ. для завершения операции. Если Вы находитесь в режиме суммирования, Вы получите итоговую этикетку.				ПЕЧ.	
0.000	1.200 ▼	0.00	0.00	11:35 AM	

3.8.2. РЕЖИМ РАБОТЫ «ПЕРЕХОДЯЩИЙ ПРОДАВЕЦ»

Для установки режима работы «переходящий продавец» необходимо установить значение «3» в меню с кодом 1820 в строке «Выбор режима работы продавца».

Для примера:

Номер продавца: 2, Имя продавца: Василий, Клавиша продавца: V1

Товар 1 - Яблоки, Цена за килограмм – 10 рублей ровно;

Товар 2 - Апельсины, Цена за килограмм – 20 рублей ровно

① Сделайте вызов из памяти товара № 1.

				1	ТОВ.
				а	
0.000	0.000	10.00	0.00	11:35 AM	
▼ ▼		ЯБЛОКИ			

② Положите товар на платформу и нажмите клавишу V1.
Операция будет сохранена в памяти.

						V1
0.000	1.200	10.00	12.00	11:35 AM		
▼		ЯБЛОКИ				

③ Сделайте вызов из памяти товара № 2.

				2	ТОВ.
				а	
0.000	0.000	20.00	0.00	11:35 AM	
▼ ▼		ORANGE			

④ Положите товар на платформу и нажмите клавишу V1.
Операция будет сохранена в памяти.

						V1
0.000	1.200	20.00	24.00	11:35 AM		
▼		АПЕЛЬСИНЫ				

⑤ Нажмите клавишу ПЕЧ. для завершения операции.
После этого будет напечатана результирующая этикетка и произойдет стирание данных.

				ПЕЧ.	
0.000	1.200	0.00	0.00	11:36 AM	
▼					

Примечание.

В случае установки режима работы продавцов «переходящий продавец», заводская установка типа носителя печати – чек. Если требуется использовать для печати этикетки, необходимо провести соответствующие настройки в меню с кодом 1731 режима программирования.

Также в меню с кодом 1861 возможно установить печать копии чека.

3.9. ОТМЕНА ОПЕРАЦИЙ

Для отмены операции в режиме суммирования или при работе весов в режиме «переходящий продавец» используется клавиша **СТОРН**.

К примеру, на весах совершена одна или несколько операций, которые требуется отменить.

- ① Нажмите клавишу **СТОРН**. На дисплее высветится список совершенных операций. При необходимости перехода по страницам списка используйте клавиши **СТР.◀** и **СТР.▶**.

ОТМЕНА [0] 3	СПИСОК
1.	9.78	АПЕЛЬСИНЫ
2.	5.00	БАНАНЫ
3	10.00	ЯБЛОКИ

- ② Для отмены операции нажмите числовую клавишу, например **1**, а затем клавишу **ПЕЧ**.

ОТМЕНА [0] 3	СПИСОК
1.отмен.	9.78	АПЕЛЬСИНЫ
2.	5.00	БАНАНЫ
3	10.00	ЯБЛОКИ

- ③ Нажмите клавишу **ВЫХ**.

3.10. ОПЛАТА И СДАЧА ПОСЛЕ СУММИРОВАНИЯ

Далее описано использование расчета сдачи.

Клавишу **СДЧ.** можно использовать в режиме суммирования или в режиме переходящего продавца.

Например, общая стоимость составила 15 рублей ровно.

Допустим, покупатель передал для оплаты 6-ти рублевый купон и 10 рублей наличными. Тогда необходимо выполнить следующие действия:

- ① Нажмите клавишу **СДЧ.**

Частичн.итог: руб	15.00
Вид платежа [5]	Купон

- ② Введите цифру, определяющую способ оплаты. Соответствие цифры способу оплаты приведено в таблице 3.2. Для примера рассматривается способ оплаты частично купоном и частично наличными. В этом случае нажмите клавишу **5**, а затем клавишу **ПЕЧ.**

Таблица 3.2 – Способы оплаты

№	Способ оплаты
0	Наличные
1	Пин/чип
2	Чек
3	Банковская карта
4	Банковский билет
5	Купон
6	Бонусными очками
7	В кредит

Частичн.итог: руб	15.00
Вид платежа [5]	Купон
Купон	15.00

- ③ Скорректируйте стоимость оплаты с использованием купона. Для этого последовательно нажмите клавиши **6,0,0.**

Частичн.итог: руб	15.00
Вид платежа [5]	Купон
Купон	6.00

- ④ Нажмите клавишу **ПЕЧ.**

Частичн.итог: руб	15.00
Вид платежа [5]	Купон
Купон	6.00

- ⑤ Выберите способ оплаты «наличные», нажав клавишу **0**. Нажмите клавишу **ПЕЧ**.

Частичн.итог: руб	15.00
Вид платежа [0]	Наличные
Наличные	9.00

- ⑥ Скорректируйте стоимость оплаты наличными. Для этого последовательно нажмите клавиши **1,0,0,0**. Нажмите клавишу **ПЕЧ**.

Частичн.итог: руб	15.00
Вид платежа [0]	Наличные
Наличные	10.00

На дисплее кратковременно высветится частичный итог, общая сумма, переданная покупателем для оплаты и рассчитанная сдача:

Частичн.итог: руб	15.00
ПОЛУЧЕНО	16.00
СДАЧА	1.00

3.11. ВОЗВРАТ

Для удаления ошибочных операций используется клавиша **ВОЗВР**. Удаление используется в следующих случаях: при ошибочном вызове товара из памяти и печати этикетки, при ошибочной автоматической печати в режиме фасовки и др. В любом случае при использовании удаления операции значение счетчика продаж уменьшается на единицу.

Для отмены операции, совершенной с запрограммированным товаром, нужно вызвать этот товар из памяти (нажатием клавиши быстрого доступа или вводом номера ячейки) и затем ввести с клавиатуры стоимость товара и массу.

Примечание. Если в режиме программирования в меню с кодом 1873 установлено значение параметра «Регистр вместо Возвр.» в «Д», использовать функцию возврата будет невозможно.

3.12. ФАСОВКА

Фасовка, как правило, проводится в изолированном помещении. Режим фасовки удобен тем, что при последующей продаже не требуется взвешивать продукт. Фасовка возможна только для весовых товаров.

Если весы находятся в режиме фасовки, этикетка печатается автоматически при условии, что после каждого взвешенного груза происходит обнуление. Если же весы находятся в обычном режиме для печати этикетки необходимо нажать клавишу ПЕЧ. (или +).

Например: Товар 1 – «апельсины», цена за килограмм – 1 рубль 50 коп., измеренная масса - 1.0 кг.

① Нажмите клавишу **ФСВ.** и сделайте вызов запрограммированного товара из памяти, например номер 1.

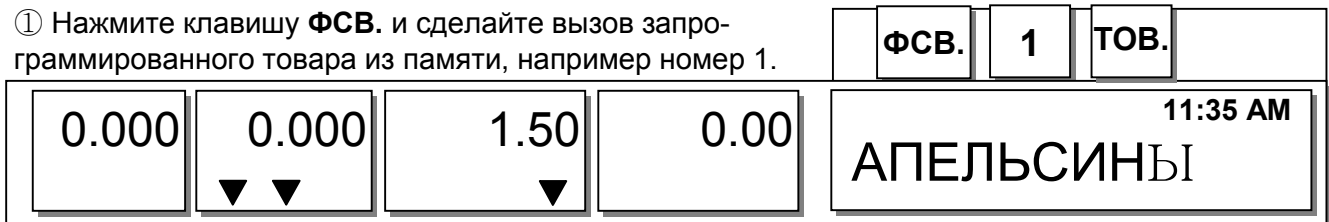

② Положите товар на платформу.

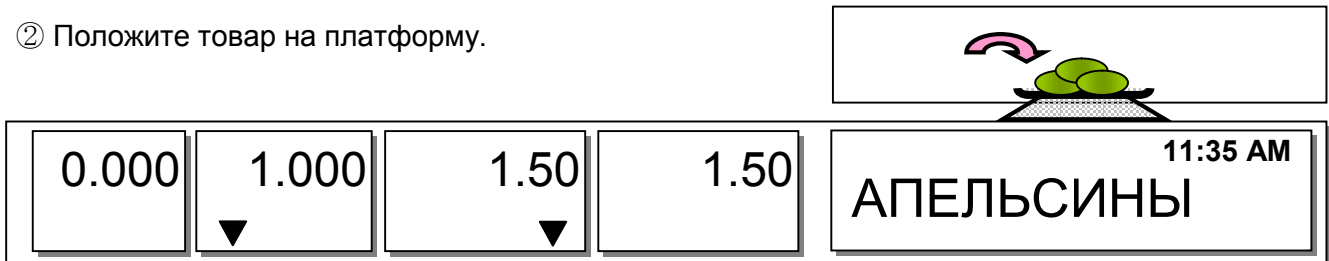

③ Этикетка напечатается автоматически.

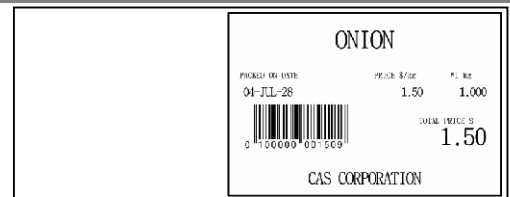

④ Уберите товар с платформы.

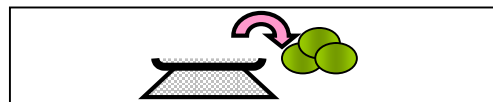

0.000	0.000 ▼▼	1.50 ▼	0.00	11:35 AM АПЕЛЬСИНЫ
-------	-------------	-----------	------	-----------------------

Примечание. Если весы находятся в режиме фасовки, всегда будет происходить автоматическая печать этикетки, но только при соблюдении перечня условий:

1. Масса взвешиваемого груза должна быть равна или больше установленной в разделе 862 (минимальная масса) режима настроек.
2. Масса взвешиваемого груза должна быть равна или больше установленной в разделе 862 (порог для автоматической печати) режима настроек.
3. Должно установиться состояние стабильности.

3.13. РЕЖИМ УМНОЖЕНИЯ

Режим умножения удобен при продаже нескольких одинаковых товаров. При нажатии клавиши **X** происходит вход в режим умножения.

3.13.1. ВЕСОВОЙ ТОВАР

Внимание! Если требуется использовать режим умножения для весовых товаров должен быть настроен соответствующим образом параметр 582.

Например: Товар 1 – «апельсины», цена за килограмм – 1 рубль 50 коп., измеренная масса - 1.0 кг.

① Сделайте вызов товара из памяти

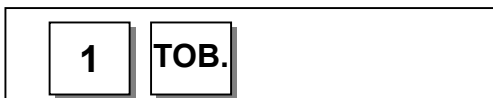

0.000	0.000 ▼▼	1.50	0.00	11:35 AM АПЕЛЬСИНЫ
-------	-------------	------	------	-----------------------

② Положите товар на платформу.



0.000	1.000 ▼	1.50	1.50	11:35 AM АПЕЛЬСИНЫ
-------	------------	------	------	-----------------------

③ Введите количество одинаковых этикеток, которые требуется получить и нажмите клавишу **ПЕЧ.**



0.000	1.000 ▼	1.50	1.50	X 00 ЭТИКЕТОК 11:35 AM АПЕЛЬСИНЫ
-------	------------	------	------	-------------------------------------

④ Уберите товар с платформы.

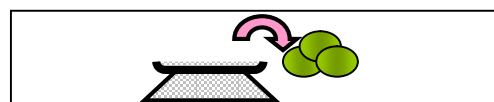

0.000	0.000 ▼ ▼	0.00	0.00	11:36 AM
-------	--------------	------	------	----------

Примечание.

- Если установлено значение параметра «Печатать без подмотки (клавиша **X**)» «Д» в меню с кодом 1872, автоматическая подмотка не осуществляется. Для принудительной подмотки можно использовать клавишу **ПРОТ.**
- Если установлена печать дублирующей этикетки при вводе нового товара, дублирующая этикетка печатается автоматически.

3.13.2. ШТУЧНЫЙ ТОВАР

Для штучных и счетных товаров режим умножения используется аналогично его использованию при весовых товарах. Никаких дополнительных настроек не требуется.

3.14. ИЗМЕНЕНИЕ ДАТЫ ПРОДАЖИ

① Сделайте вызов товара из памяти.

1	ТОВ.
---	------

0.000	0.000 ▼ ▼	1.50	0.00	11:35 AM АПЕЛЬСИНЫ
-------	--------------	------	------	-----------------------

② Нажмите клавишу РЕДАКТИРОВАНИЕ ДАТЫ.

РЕД. ДАТЫ

0.000	0.000 ▼ ▼	1.50	0.00	ИЗМЕНИТЬ СРОК ГОДНОСТИ (1/1) Продать до (дата) [0] Продать до (дата) [0]
-------	--------------	------	------	--

③ После ввода нужного количества дней нажмите клавишу ПЕЧ.

ПЕЧ.

0.000	0.000 ▼ ▼	1.50	0.00	11:35 AM АПЕЛЬСИНЫ
-------	--------------	------	------	-----------------------

Примечание.

- Для использования клавиши **РЕДАКТИРОВАНИЕ ДАТЫ** необходимо определить расположение этой клавиши в меню с кодом 1880.

3.15. ИЗМЕНЕНИЕ СТРАНЫ-ПРОИЗВОДИТЕЛЯ

① Сделайте вызов товара из памяти.

0.000	0.000 ▼▼	1.50	0.00	11:35 AM АПЕЛЬСИНЫ
-------	-------------	------	------	-----------------------

② Нажмите клавишу **СТРАНА**

СТРА НА

0.000	0.000 ▼▼	1.50	0.00	СМЕНА СТРАНЫ (1/1) Страна № [1] 1. США
-------	-------------	------	------	--

Примечание:

- Для использования клавиши **СТРАНА** необходимо определить расположение этой клавиши в меню с кодом 1880.

3.16. СМЕНА ТИПА ТОВАРА

① Для смены типа товара с весового на штучный (и наоборот) нажмите клавишу **ВЕС/ШТ**.

ВЕС/Ш Т

0.000	0.000 ▼▼	1.50	0.00	11:35 AM АПЕЛЬСИНЫ
-------	-------------	------	------	-----------------------

Примечания:

- ┆ При замене весового товара на штучный, установится количество, равное 1, а цена останется прежней.
- ┆ При замене штучного товара на весовой цена останется прежней.
- ┆ Если для товара установлена скидка, Вы не сможете изменить его тип.

3.17. СМЕНА ЦЕНЫ

3.17.1 ИЗМЕНЕНИЕ ЦЕНЫ

① Сделайте вызов товара из памяти и нажмите клавишу **ФИКС. ЦЕНА**.

1	ТОВ.	ФИКС. ЦЕНА
---	------	---------------

0.000	1.000 ▼ ▼	5.00	5.00	ЯБЛОКИ 11:35 AM
-------	--------------	------	------	-----------------

② Введите новую цену и нажмите клавишу **ПЕЧ**.

2	0	0	ПЕЧ.
---	---	---	------

0.000	1.000 ▼ ▼	5.00	5.00	R1 ЯБЛОКИ 11:35 AM
-------	--------------	------	------	--------------------

③ Сделайте вновь вызов этого товара из памяти

1	ТОВ.
---	------

0.000	1.000 ▼ ▼	2.00	2.00	ЯБЛОКИ 11:35 AM
-------	--------------	------	------	-----------------

Примечание.

- Для использования клавиши **ФИКС. ЦЕНА** необходимо определить расположение этой клавиши в меню с кодом 1880.

3.17.2. ИЗМЕНЕНИЕ СКИДКИ

① Сделайте вызов товара из памяти и нажмите клавишу **ИЗМ. СКИД.**

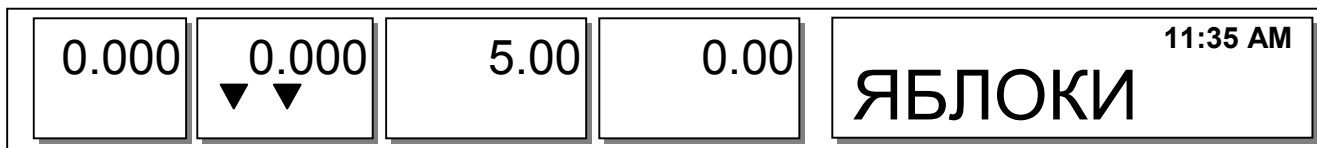

② Далее установите все параметры необходимой скидки для данного товара (см. п. 2.5.3.).

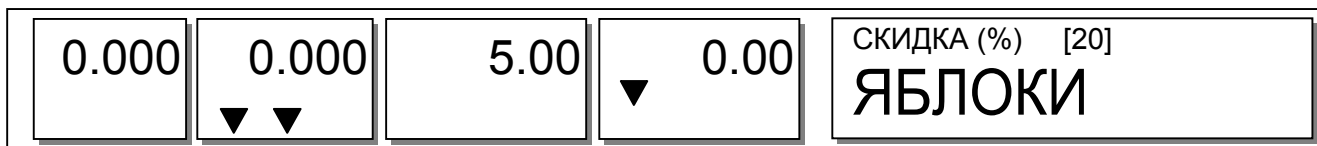

③ Положите товар на платформу и нажмите клавишу **ПЕЧ.**

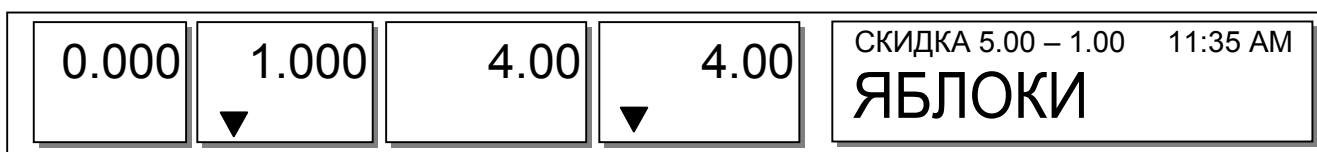
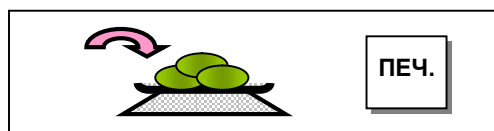

Примечание.

- Для использования клавиши **ИЗМ. СКИД.** необходимо определить расположение этой клавиши в меню с кодом 1880.

3.18. ФУНКЦИЯ ССЫЛКИ

Для получения ссылки на другой товар (если она предварительно запрограммирована) нажмите клавишу **ССЫЛКА** после вызова товара из памяти.

Примечание.

- Для использования этой функции при программировании товара необходимо предварительно установить отдел и товар, на которые будет производиться ссылка, а также определить расположение этой клавиши в меню с кодом 1880.

4. ПРИЛОЖЕНИЯ

4.1. ФОРМАТЫ ЭТИКЕТОК

Существуют стандартные (встроенные) форматы этикеток и форматы этикеток, программируемые пользователем. Встроенные форматы этикеток имеют номера от 1-ой до 45-ой. На рисунках 4.1 – 4.4 представлены некоторые встроенные форматы этикеток, а в таблице 4.1 сведены размеры всех встроенных форматов этикеток.



Рисунок 4.1 – Формат этикетки № 1



Рисунок 4.2 – Формат этикетки № 7

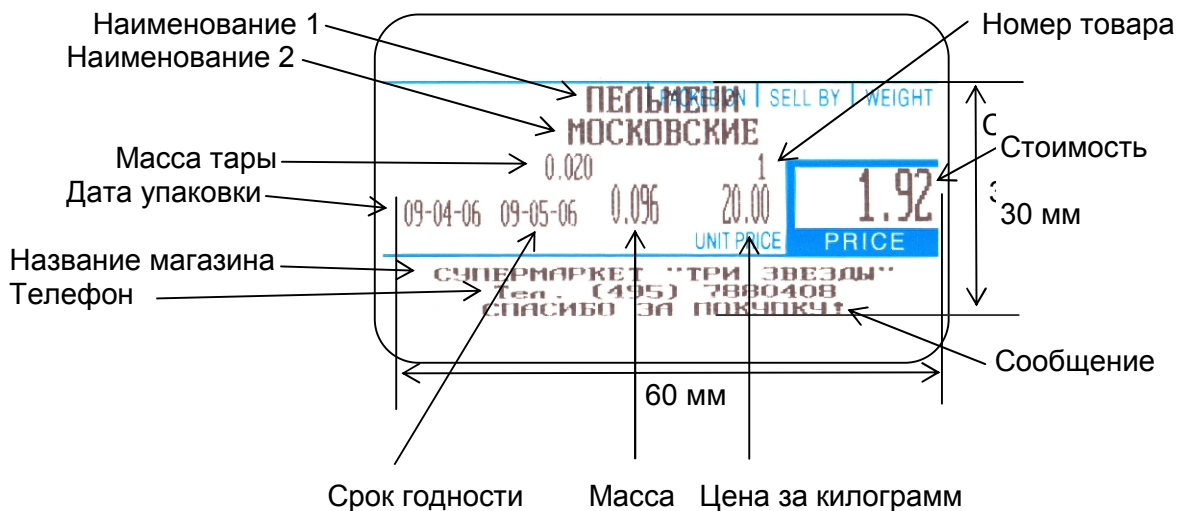

Рисунок 4.3 – Формат этикетки № 8

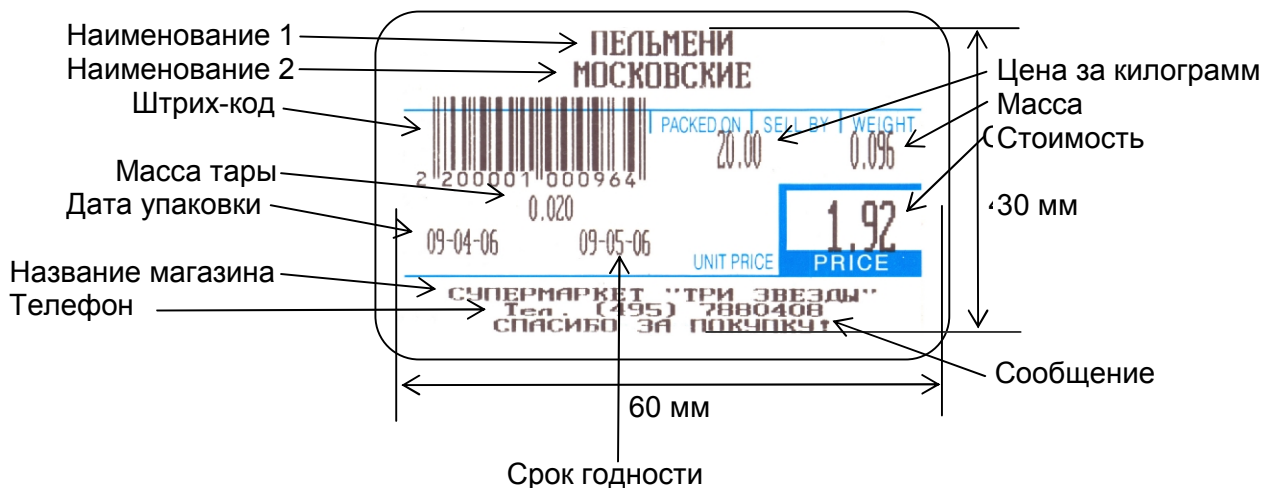

Рисунок 4.4 – Формат этикетки № 9

п Таблица 4.1 – Соответствие номера типа штрих-кода формату штрих-кода

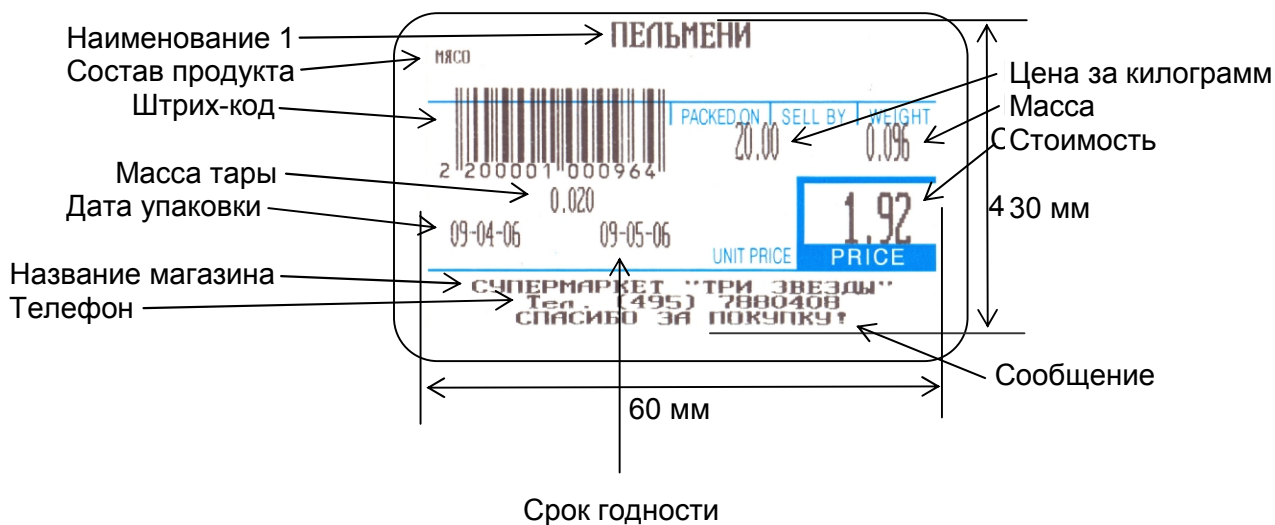
№	Размер, мм	№	Размер, мм	№	Размер, мм
1	60x30	18	50x54	35	60x32
2	60x30	19	50x54	36	60x42
3	60x30	20	60x51	37	60x45
4	56x35	21	60x51	38	60x50
5	56x35	22	60x60	39	60x45
6	56x35	23	60x60	40	60x40
7	60x40	24	50x68	41	60x40
8	60x40	25	50x68	42	60x45
9	60x40	26	50x68	43	60x44
10	60x40	27	60x63	44	60x55
11	60x40	28	60x63	45	60x60
12	60x40	29	60x40		
13	50x40	30	60x40		

14	50x40	31	60x40		
15	50x40	32	60x30		
16	56x53	33	60x32		
17	56x53	34	60x60		

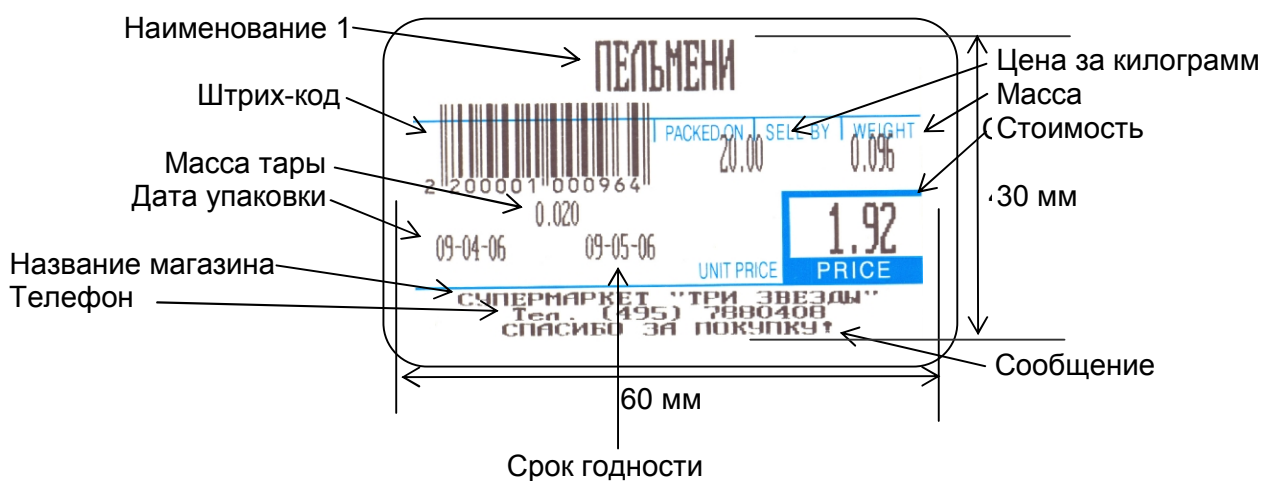
4.2. КОДЫ СИМВОЛОВ

Часто при вводе данных требуется ввести символы, отсутствующие на клавиатуре в явном виде. В этом случае следует ввести код символа в соответствии с таблицей 4.2 и нажать клавишу **КОД СИМВ.**

Таблица 4.2 – Соответствие символов кодам

	00	01	02	03	04	05	06	07	08	09	0A	0B	0C	0D	0E	0F
00	<u>NUL</u> 0000	<u>STX</u> 0001	<u>SOT</u> 0002	<u>ETX</u> 0003	<u>EOT</u> 0004	<u>ENQ</u> 0005	<u>ACK</u> 0006	<u>BEL</u> 0007	<u>BS</u> 0008	<u>HT</u> 0009	<u>LF</u> 000A	<u>VT</u> 000B	<u>FF</u> 000C	<u>CR</u> 000D	<u>SO</u> 000E	<u>SI</u> 000F
10	<u>DLE</u> 0010	<u>DC1</u> 0011	<u>DC2</u> 0012	<u>DC3</u> 0013	<u>DC4</u> 0014	<u>NAK</u> 0015	<u>SYN</u> 0016	<u>ETB</u> 0017	<u>CAN</u> 0018	<u>EM</u> 0019	<u>SUB</u> 001A	<u>ESC</u> 001B	<u>FS</u> 001C	<u>GS</u> 001D	<u>RS</u> 001E	<u>US</u> 001F
20	<u>SP</u> 0020	!	"	#	\$	%	&	'	()	*	+	,	-	.	/
30	0	1	2	3	4	5	6	7	8	9	:	;	<	=	>	?
40	@	A	B	C	D	E	F	G	H	I	J	K	L	M	N	O
50	P	Q	R	S	T	U	V	W	X	Y	Z	[\]	^	_
60	`	a	b	c	d	e	f	g	h	i	j	k	l	m	n	o
70	p	q	r	s	t	u	v	w	x	y	z	{		}	~	<u>DEL</u> 007F
80	€ 20AC		ƒ 201A	„ 0192	… 2026	† 2020	‡ 2021	ˆ 02C6	‰ 2030	Š 0160	< 2039	Œ 0152		Ž 017D		
90		˘ 2018	˙ 2019	˚ 201C	˛ 201D	• 2022	– 2013	— 2014	˜ 02DC	™ 2122	š 0161	> 203A	œ 0153		ž 017E	ÿ 0178
A0	<u>NBSP</u> 00A0	ı 00A1	ç 00A2	£ 00A3	¤ 00A4	¥ 00A5	¦ 00A6	§ 00A7	¨ 00A8	© 00A9	ª 00AA	« 00AB	¬ 00AC	– 00AD	® 00AE	¯ 00AF
B0	° 00B0	± 00B1	² 00B2	³ 00B3	´ 00B4	µ 00B5	¶ 00B6	· 00B7	¸ 00B8	¹ 00B9	º 00BA	» 00BB	¼ 00BC	½ 00BD	¾ 00BE	¿ 00BF
C0	À 00C0	Á 00C1	Â 00C2	Ã 00C3	Ä 00C4	Å 00C5	Æ 00C6	Ç 00C7	È 00C8	É 00C9	Ê 00CA	Ë 00CB	Ì 00CC	Í 00CD	Î 00CE	Ï 00CF
D0	Ð 00D0	Ñ 00D1	Ò 00D2	Ó 00D3	Ô 00D4	Õ 00D5	Ö 00D6	× 00D7	Ø 00D8	Ù 00D9	Ú 00DA	Û 00DB	Ü 00DC	Ý 00DD	Þ 00DE	ß 00DF
E0	à 00E0	á 00E1	â 00E2	ã 00E3	ä 00E4	å 00E5	æ 00E6	ç 00E7	è 00E8	é 00E9	ê 00EA	ë 00EB	ì 00EC	í 00ED	î 00EE	ï 00EF
F0	ø 00F0	ñ 00F1	ò 00F2	ó 00F3	ô 00F4	õ 00F5	ö 00F6	÷ 00F7	ø 00F8	ù 00F9	ú 00FA	û 00FB	ü 00FC	ý 00FD	þ 00FE	ÿ 00FF